

**SK**

**Akumulátorová úhlová bruska**

**CZ**

**Akumulátorová úhlová bruska**

**HU**

**Akumulátoros szög csiszoló**

**RO**

**Polizor unghiular fără fir**

**EN**

**Cordless angle grinder**

**DE**

**Akku-winkelschleifer**

**PL**

**Akumulatorowa szlifierka katowa**



- 
- **Preklad originálneho návodu na použitie**
  - **Překlad originálním návodu k použití**
  - **Az eredeti használati útmutató fordítása**
  - **Traducerea manualului de utilizare original.**
  - **Instruction manual**
  - **Übersetzung der Original-Gebrauchsanweisung**
  - **Tłumaczenie oryginalnej instrukcji użytkowania**
-

1



CAG-S20LiBH-125J

20Vd.c.  
4000mAh



I: 3500 min<sup>-1</sup>  
II: 8500 min<sup>-1</sup>



Φ125mm



M14



1.8kg



2



3

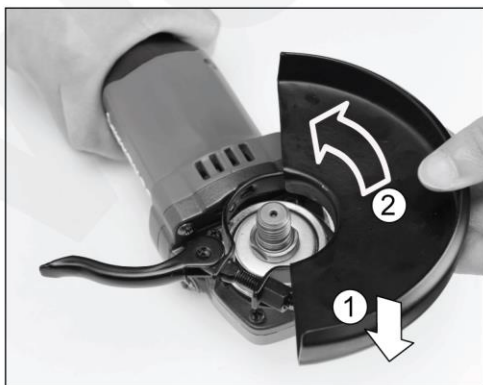

4

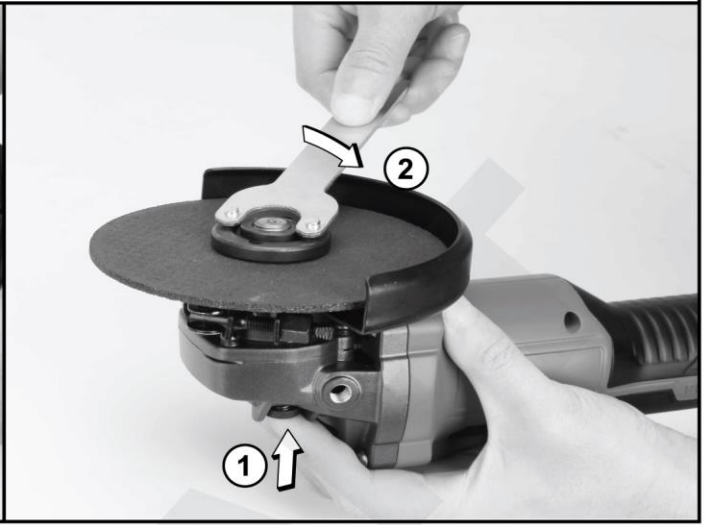

5



6



7

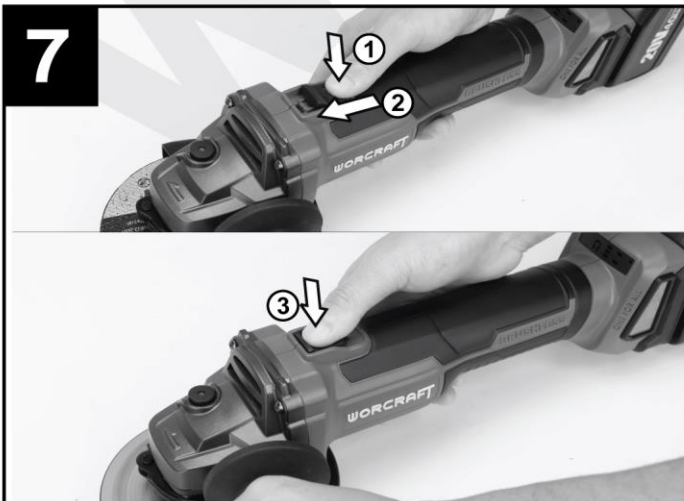

8

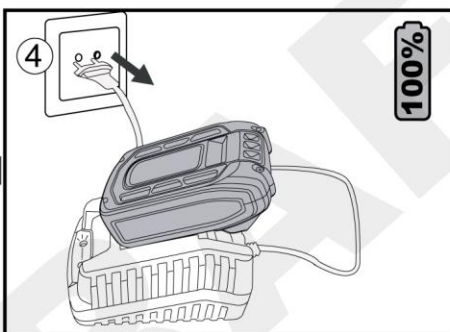
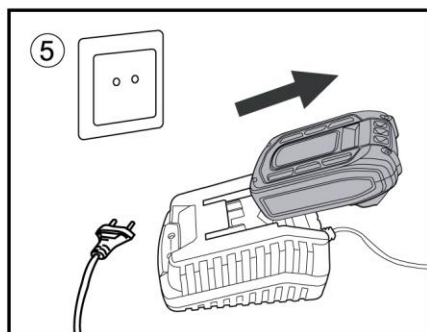
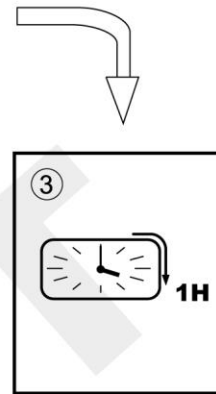
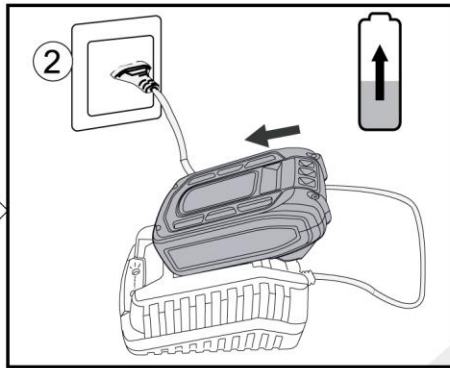
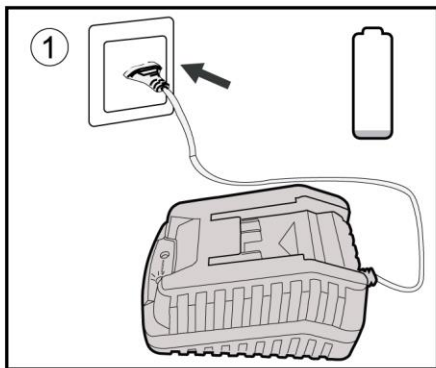
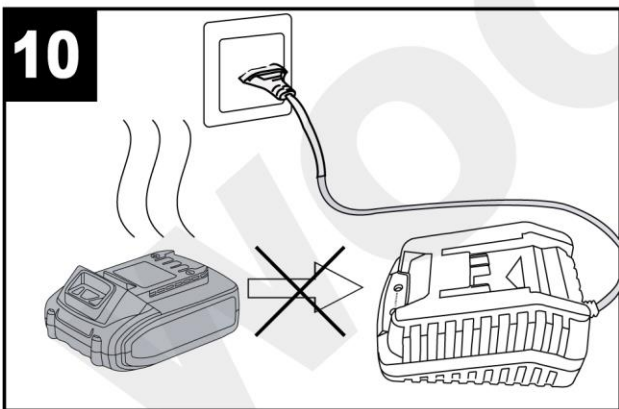
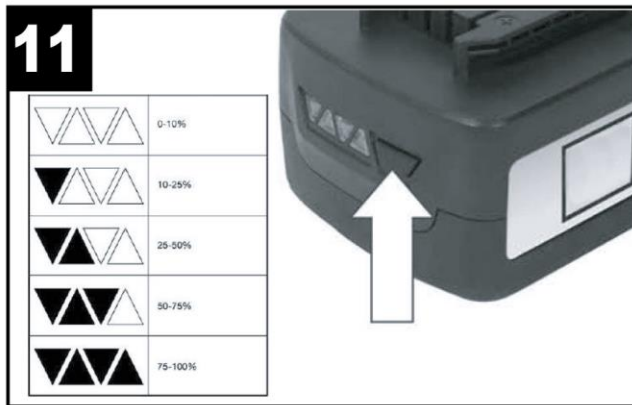

**9****10****11****12**

## AKUMULÁTOROVÁ ÚHLOVÁ BRUSKA

### POUŽITIE

Akumulátorová uhlová brúska je nástroj na rezanie, čistenie a brúsenie kovov, betónu alebo dlaždíc bez použitia vody. Zariadenie nepoužívajte na brúsenie s nevhodnými brúsnymi kotúčmi, brúsenie chladiacim roztokom, brúsenie alebo rezanie nebezpečných materiálov, ako je napríklad azbest.

Zariadenie používajte iba na predpísané účely. Akékoľvek iné použitie je považované ako prípad nesprávneho použitia. Používateľ/obsluha a nie výrobca bude zodpovedný za akékoľvek poškodenie, alebo zranenia spôsobené týmto nesprávnym používaním. Pamätajte si, že toto zariadenie nebolo navrhnuté pre komerčné alebo priemyselné používanie. Záruka nebude platná pokiaľ bude zariadenie používané na komerčné, priemyselné alebo podobné účely.





### TECHNICKÉ PARAMETRE













	NAPATIE	20 V	
	KAPACITA	2 alebo 4 Ah	
	OTÁČKY BEZ ZÁŤAŽE	3 500 min <sup>-1</sup>	8 500 min <sup>-1</sup>
	PRIEMER BRÚSNEHO KOTÚČA	125 mm	
	ZÁVIT	M14	
	HMOTNOSŤ	1,8 kg	

### ČASTI VÝROBKU

1	Kľúč	9	Akumulátor
2	Prídavná rukoväť	10	Tlačidlo pre uvoľnenie akumulátora
3	<i>Tlačidlo blokovania otáčania hriadeľa pre montáž/demontáž kotúča</i>	11	Prachový filter
4	Závit pre namontovanie prídavnej rukoväte	12	Páčka rýchlopínacieho mechanizmu ochranného kryt
5	Vypínač	13	Rezný / brúsný kotúč
6	Rukoväť	14	Ukazovateľ vysokých otáčok
7	Ochranný kryt rezného / brusného kotúča	15	Ukazovateľ nízkych otáčok
8	Tlačidlo pre zmenu otáčok		

### VYSVETLIVKY SYMBOLOV

	Všeobecné upozornenie na nebezpečenstvo.
	Prečítajte si návod na použitie.
	Používajte ochranné pracovné okuliare.
	Noste ochranné rukavice.
	Zariadenie nepoužívajte na mokre brúsenie

	Vhodné na brúsenie a rezanie kovov.
	Nevyhadzujte do bežného domového odpadu. Namiesto toho, ekologicky prijateľnou cestou sa obráťte na recyklačné strediská. Prosím venujte starostlivosť ochrane životného prostredia.
	<b>UPOZORNENIE!</b> Pred začatím akejkoľvek kontroly alebo údržby, zariadenie vypnite a vytiahnite z neho akumulátor, aby ste zabránili jeho nechcenému spusteniu a následnému možnému poraneniu.
	Noste chránič sluchu.
	Noste ochrannú dýchaciu masku.
	Nepoužívajte zariadenie na bočné brúsenie.
	Nepoužívajte poškodené rezne/brúsne kotúče.
	Noste pevnú obuv.
	Trieda ochrany III.
	Výrobok je v súlade s platnými európskymi smernicami a bola vykonaná metóda hodnotenia zhody týchto smerníc.
	Za tento obal bol uhradený finančný príspevok na spätný odber a jeho ďalšie spracovanie recykláciou.
	Obalové materiály sú recyklovateľné. Obalové materiály láskavo nevyhadzujte do komunálneho odpadu, ale odovzdajte ich do zberne druhotných surovín.

**Prečítajte si bezpečnostné upozornenia, inštrukcie, vyobrazenia a technické údaje poskytované s týmto elektrickým náradím.** Porušenie dodržiavania všetkých inštrukcií uvedených ďalej v texte môže mať za následok úraz elektrickým prúdom, požiar a/alebo ťažké ublíženie na zdraví.

## 1) BEZPEČNOSŤ PRACOVNÉHO PROSTREDIA

- Pracovisko je potrebné udržiavať v čistote a dobre osvetlené. Neporiadok a tmavé priestory bývajú príčinou nehôd.
- Nepoužívajte elektrické náradie v prostredí, kde hrozí nebezpečenstvo výbuchu, kde sa vyskytujú horľavé kvapaliny, plyny alebo prach. V elektrickom náradí vznikajú iskry, ktoré môžu zapáliť prach alebo výpary.
- Pri používaní elektrického náradia zabráňte v prístupe deťom a ďalším osobám. Ak budete rušení, môžete stratiť kontrolu nad vykonávanou činnosťou.

## 2) ELEKTRICKÁ BEZPEČNOSŤ

- Vidlica napájacieho kábla elektrického náradia musí zodpovedať sieťovej zásuvke. Nikdy akýmkoľvek spôsobom neupravujte el. prívodný kábel. Náradie, ktoré má na vidlici prívodnej šnúry ochranný kolík, nikdy nepripájajte rozdvojkami alebo inými adaptérmí. Nepoškodené vidlice a zodpovedajúce zásuvky znížia nebezpečenstvo úrazu elektrickým prúdom. Poškodené alebo zamotané prívodné káble zvyšujú nebezpečenstvo úrazu elektrickým prúdom. Ak sa sieťová šnúra poškodí, musí sa nahradiť osobitou sieťovou šnúrou, ktorú možno dostať u výrobcu alebo jeho obchodného zástupcu.
- Obsluha sa nesmie telom dotýkať uzemnených predmetov, ako je napr. potrubie, teleso ústredného vykurovania, sporáky a chladničky. Nebezpečenstvo úrazu elektrickým prúdom je väčšie, ak je vaše telo spojené so zemou.

- Nevystavujte elektrické náradie dažďu, vlhku alebo vode. Elektrického náradia sa nikdy nedotýkajte mokrými rukami. Elektrické náradie nikdy neumývajte pod tečúcou vodou ani ho neponárajte do vody. - Kábel sa nesmie nadmerne zaťažovať. Kábel nikdy nepoužívajte na prenášanie, ťahanie alebo vyťahovanie vidlice elektrického náradia. Kábel nesmie byť vystavený pôsobeniu tepla, oleja, ostrých hrán alebo pohyblivých dielov. Poškodené alebo zapletené káble zvyšujú riziko úrazu elektrickým prúdom.
- Nikdy nepracujte s náradím, ktoré má poškodený el. kábel príp. vidlicu, alebo spadlo na zem a je akýmkoľvek spôsobom poškodené.
- Pri používaní elektrického náradia vo vonkajšom prostredí používajte predlžovací kábel vhodný na vonkajšie použitie. Používanie šnúry vhodnej na vonkajšie použitie znižuje riziko úrazu elektrickým prúdom
- Ak používate elektrické náradie vo vlhkých priestoroch, používajte napájanie chránené prúdovým chráničom (RCD). Používanie RCD obmedzuje nebezpečenstvo úrazu elektrickým prúdom. Pojem „prúdový chránič (RCD)“ môže byť nahradený pojmom „hlavný istič obvodu (GFCI)“ alebo „istič unikajúceho prúdu (ELCB)“.
- Držte el. ručné náradie výlučne za izolované plochy určené na uchopenie, pretože pri prevádzke môže dôjsť ku kontaktu rezacieho či vrtacieho príslušenstva so skrytým vodičom alebo vlastnou šnúrou.

### **3) BEZPEČNOSŤ OSÔB**

- Pri používaní elektrického náradia buďte pozorní a ostražití, venujte maximálnu pozornosť činnosti, ktorú práve prevádzate. Sústreďte sa na prácu. Nepracujte s elektrickým náradím ak ste unavení, alebo ste pod vplyvom drog, alkoholu alebo liekov. Aj chvíľková nepozornosť pri používaní elektrického náradia môže viesť k vážnemu poraneniu osôb. Pri práci s el. náradím nejedzte, nepite a nefajčite.
- Používajte ochranné pomôcky. Vždy používajte ochranu očí. Používajte ochranné prostriedky odpovedajúce druhu práce, ktorú prevádzate. Ochranné pomôcky ako napr. respirátor, bezpečnostná obuv s protišmykovou úpravou, pokrývka hlavy alebo ochrana sluchu, používané v súlade s podmienkami práce, znižujú riziko poranenia osôb.
- Vyvarujte sa neúmyselnému zapnutiu el. náradia. Neprenášajte el. náradie, ktoré je pripojené k elektrickej sieti, s prstom na vypínači alebo na spúšti. Pred pripojením k elektrickému napätiu sa uistite, či vypínač alebo spúšť sú v polohe „vypnuté“. Prenášanie el. náradia s prstom na vypínači alebo pripájanie vidlice el. náradia do zásuvky zo zapnutým vypínačom môže byť príčinou vážnych úrazov.
- Pred zapnutím el. náradia odstráňte všetky nastavovacie kľúče a nástroje. Nastavovací kľúč alebo nástroj, ktorý zostane pripevnený k otáčajúcej sa časti elektrického náradia môže byť príčinou poranenia osôb.
- Vždy udržiavajte stabilný postoj a rovnováhu. Pracujte len tam, kam bezpečne dosiahnete. Nikdy nepreceňujte vlastnú silu. Nepoužívajte elektrické náradie, ak ste unavení.
- Obliekajte sa vhodným spôsobom. Používajte pracovné oblečenie. Nenoste voľné oblečenie ani šperky. Dbajte na to, aby sa vaše vlasy, oblečenie, rukavice alebo iná časť Vášho tela nedostala do prílišnej blízkosti rotujúcich alebo rozpálených častí el. náradia.
- Pripojte el. náradie k odsávaniu prachu. Ak má el. náradie možnosť pripojenia zariadenia na zachytávanie alebo odsávanie prachu, uistite sa, že došlo k jeho riadnemu pripojeniu a používaniu. Použitie takýchto zariadení môže obmedziť nebezpečenstvo vznikajúce prachom.
- Pevne upevnite obrobok. Použite stolársku svorku alebo zverák pre upevnenie obrobku, ktorý budete obrábať.
- Nepoužívajte akékoľvek náradie ak ste pod vplyvom alkoholu, drog, liekov alebo iných omamných či návykových látok.
- Toto zariadenie nie je určené na použitie osobami (vrátane detí) so zníženými fyzickými, zmyslovými alebo mentálnymi schopnosťami alebo s nedostatkom skúseností a znalostí, pokiaľ nie sú pod dozorom alebo nedostali pokyny ohľadom použitia zariadenia od osoby zodpovednej za ich bezpečnosť. Deti musia byť pod dozorom, aby ste sa uistili, že sa nehrajú so zariadením.

### **4) POUŽÍVANIE A ÚDRŽBA ELEKTRICKÉHO NÁRADIA**

- El. náradie vždy odpojte od el. siete v prípade akéhokoľvek problému pri práci, pred každým čistením alebo údržbou, pri každom presune a pri ukončení činnosti! Nikdy nepracujte s el. náradím, ak je akýmkoľvek spôsobom poškodené.

- Ak začne náradie vydávať abnormálny zvuk alebo zápach, okamžite ukončíte prácu.
- Elektrické náradie nepreťažujte. Elektrické náradie bude pracovať lepšie a bezpečnejšie, ak s ním budete pracovať v otáčkach, pre ktoré bolo navrhnuté. Používajte správne náradie, ktoré je určené pre danú činnosť. Vhodné náradie bude dobre a bezpečne vykonávať prácu, pre ktorú bolo vyrobené.
- Nepoužívajte elektrické náradie, ktoré nemožno bezpečne zapnúť a vypnúť ovládacím vypínačom. Používanie takého náradia je nebezpečné. Poškodený vypínač musí byť opravený certifikovaným servisom.
- Odpojte náradie od elektrickej siete predtým, než začnete prevádzkať jeho nastavenie, výmenu príslušenstva alebo údržbu. Toto opatrenie obmedzí nebezpečenstvo náhodného spustenia.
- Nepoužívané elektrické náradie uschovajte tak, aby bolo mimo dosahu detí a nepovolaných osôb. Elektrické náradie v rukách neskúsených užívateľov môže byť nebezpečné. Elektrické náradie skladujte na suchom a bezpečnom mieste.
- Starostlivo udržiavajte elektrické náradie v dobrom stave. Pravidelne kontrolujte nastavenie pohybujúcich sa častí a ich pohyblivosť. Kontrolujte či nedošlo k poškodeniu ochranných krytov alebo iných častí, ktoré môžu ohroziť bezpečnú funkciu elektrického náradia. Ak je náradie poškodené, pred ďalším použitím zaistíte jeho opravu. Mnoho úrazov je spôsobené nesprávnou údržbou elektrického náradia.
- Rezacie nástroje udržiavajte ostré a čisté. Správne udržiavané a naostrené nástroje uľahčujú prácu, obmedzujú nebezpečenstvo úrazu a práca s nimi sa lepšie kontroluje. Použitie iného príslušenstva než toho, ktoré je uvedené v návode na obsluhu alebo doporučené dovozcom môže spôsobiť poškodenie náradia a byť príčinou úrazu.
- Elektrické náradie, príslušenstvo, pracovné nástroje atď. používajte v súlade s týmito pokynmi a takým spôsobom, ktorý je predpísaný pre konkrétne elektrické náradie a to s ohľadom na dané podmienky práce a druh prevádzanej práce. Používanie náradia na iné účely, než pre aké je určené, môže viesť k nebezpečným situáciám.

## 5) SERVIS

Servis elektrického náradia zverte kvalifikovanému opravárovi. Môžu sa používať iba rovnaké náhradné diely. Zaručíte tak, že bude zachovaná bezpečnosť elektrického náradia.

## 1) BEZPEČNOSTNÉ UPOZORNENIA SPOLOČNÉ PRE OPERÁCIE BRÚSENIA, ŠMIRGL'OVANIA, BRÚSENIA S DRÔTENOU KEFOU

- Tento výrobok je určený na brúsenie, rezanie a odstraňovanie kovových a kamenných materiálov bez použitia vody, s vhodným príslušenstvom je možné použiť výrobok aj na čistenie a brúsenie. **Prečítajte si bezpečnostné upozornenia, inštrukcie, vyobrazenia a technické údaje poskytované s týmto elektrickým náradím.** Porušenie dodržiavania všetkých inštrukcií uvedených ďalej v texte môže mať za následok úraz elektrickým prúdom, požiar a/alebo ťažké ublíženie na zdraví.
- **Nepoužívajte príslušenstvo, ktoré nie je výslovne skonštruované a odporúčané výrobcem náradia.** Len to, že sa príslušenstvo môže pripojiť na elektrické náradie, nezaručuje bezpečnú prevádzku.
- **Menovité otáčky príslušenstva sa musia rovnať aspoň maximálnym otáčkam vyznačeným na elektrickom náradí.** Príslušenstvo pracujúce rýchlejšie, ako sú jeho menovité otáčky, môže prasknúť a rozpadnúť sa.
- **Vonkajší priemer a hrúbka vášho príslušenstva musí byť v rozsahu menovitej kapacity vášho elektrického náradia.** Nesprávne dimenzované príslušenstvo sa nedá primerane zabezpečiť alebo ovládať.
- **Veľkosť hriadeľa kolies, prírub, oporných podložiek alebo akékoľvek iného príslušenstva musí byť taká, aby správne dosadali na vreteno elektrického náradia.** Príslušenstvá s upínacími otvormi, ktoré nezodpovedajú montážnemu technickému vybaveniu elektrického náradia, budú bežať nevyvážené, budú nadmerne vibrovať a môžu spôsobiť stratu ovládania
- **Nepoužívajte poškodené príslušenstvo. Pred každým použitím príslušenstvo prekontrolujte, brúsne kotúče na úlomky a trhliny, oporné podložky na trhliny, odlúpenia alebo nadmerné opotrebovanie, drôtenú kefu na uvoľnené alebo popraskané drôty. Ak elektrické náradie alebo príslušenstvo spadlo, prekontrolujte jeho poškodenie alebo nainštalujte nepoškodené príslušenstvo. Po prehliadke a nainštalovaní príslušenstva sa postavte spolu s pozorovateľom mimo roviny otáčajúceho sa príslušenstva**



a spustíte elektrické náradie na maximálne nezaťažené otáčky na jednu minútu. Poškodené príslušenstvo sa normálne rozlomí na časti počas tohto skúšobného času.

- **Používajte osobné ochranné pomôcky. V závislosti od aplikácie používajte ochranný štít, ochranné okuliare alebo bezpečnostné okuliare. Ak je to vhodné, noste masku proti prachu, chrániče sluchu, rukavice a dielenskú zásteru schopnú zachytávať malé fragmenty brusiva alebo obrobku.** Ochrana očí musí byť spôsobilá zastaviť lietajúce úlomky uvoľňované pri rozličných operáciách. Maska proti prachu alebo respirátor musia byť spôsobilé filtrovať častice vytvárané pri prevádzke. Predĺžená expozícia vysokej intenzity hluku môže spôsobiť stratu sluchu.

- **Udržiavajte pozorovateľov v bezpečnej vzdialenosti od pracovnej oblasti. Každý, kto vstupuje do pracovnej oblasti, musí nosiť osobné ochranné prostriedky.** Fragmenty obrobku alebo porušené príslušenstvo môže odlietať a spôsobiť poranenie bezprostredne za pracovnou oblasťou.

- **Keď vykonávate operácie, kde rezné príslušenstvo môže prísť do styku so skrytým vedením alebo vlastnou sieťovou šnúrou, držte elektrické náradie len za izolované povrchy.** Rezné príslušenstvo pri dotyku so „živým“ vodičom môže urobiť kovové časti elektrického náradia „živými“ a môže obsluhu spôsobiť úraz elektrickým prúdom.

- **Umiestnite šnúru voľne mimo rotujúce príslušenstvo.** Ak stratíte kontrolu, šnúra sa môže rozrezať alebo zachytiť a vaša ruka alebo rameno sa môže stiahnuť do rotujúceho príslušenstva.

- **Nikdy neodkladajte elektrické náradie, kým sa príslušenstvo úplne nezastaví.** Rotujúce príslušenstvo sa môže zachytiť na povrch a vytrhnúť elektrické náradie mimo kontroly.

- **Nikdy nespúšťajte elektrické náradie, keď ho nesiete na boku.** Náhodný kontakt s rotujúcim príslušenstvom by mohlo zachytiť šaty a pritiahnúť príslušenstvo na vaše telo.

**Pravidelne čistíte vetracie otvory elektrického náradia.** Ventilátor motora vháňa prach dovnútra krytu a nadmerné usadzovanie práškoveho kovu môže spôsobiť elektrické nebezpečenstvo.

- **Neprevádzkujte elektrické náradie v blízkosti horľavých materiálov.** Iskry by mohli zapáliť tieto materiály.

- **Nepoužívajte príslušenstvo, ktoré vyžaduje kvapalné chladivá.** Používanie vody alebo iných kvapalných chladív môže mať za následok smrť alebo úraz spôsobený elektrickým prúdom.

## 2) SPÄTNÝ NÁRAZ A SÚVISIACE UPOZORNENIA

Spätný náraz je náhla reakcia priškrteného alebo zachyteného rotačného kotúča, opornej podložky, kefy alebo akéhokoľvek iného príslušenstva. Priškrtenie alebo zachytenie spôsobuje rýchlu stratu otáčok rotačného príslušenstva, čo spôsobuje, že neovládateľné elektrické náradie je nútené do opačného smeru otáčania príslušenstva v bode upnutia.

Napríklad, ak sa brúsny kotúč priškrtní alebo zachytí obrobkom, okraj kotúča, ktorý zasahuje do bodu priškrtenia, sa môže zaryť do povrchu materiálu, čo spôsobí, že sa kotúč vyšplhá po materiáli alebo ho vyhodí von. Kotúč môže buď skočiť smerom k obsluhu, alebo od nej v závislosti od smeru pohybu kotúča v bode zachytenia. Brúsne kotúče môžu za týchto podmienok aj prasknúť. Spätný náraz je výsledok nesprávneho používania elektrického náradia a/alebo nesprávnych pracovných postupov alebo podmienok a môže sa mu predísť, berúc do úvahy príslušné predbežné opatrenia, ako sú uvedené ďalej v texte.

- **Udržiavajte pevné uchopenie elektrického náradia a umiestnite telo a ruky tak, aby umožňovali odolávať silám spätného nárazu. Vždy používajte pomocnú rukoväť, ak je k dispozícii, na maximálnu kontrolu pred reakciou spätného nárazu alebo krútiaceho momentu počas spúšťania.** Ak sa zoberú do úvahy príslušné predbežné opatrenia, môže obsluha ovládať reakcie krútiaceho momentu alebo sily spätného nárazu.

- **Nikdy nedávajte ruku do blízkosti rotačného príslušenstva.** Príslušenstvo môže vykonať spätný náraz cez vašu ruku.

- **Nestojte v oblasti, kde sa bude elektrické náradie pohybovať, ak sa vyskytne spätný náraz.** Spätný náraz poháňa náradie v smere opačnom k smeru pohybu kotúča v bode zachytenia.

- **Osobitnú pozornosť venujte pri obrábaní rohov, ostrých hrán a pod. Vyhýbajte sa nadskakovaniu a zachyteniu príslušenstva.** Rohy, ostré hrany alebo nadskakovanie majú tendenciu zachytenia rotačného príslušenstva a môžu spôsobiť stratu ovládania alebo spätný náraz.

### 3) BEZPEČNOSTNÉ UPOZORNENIA ŠPECIFICKÉ NA BRÚSENIE A ROZBRUSOVANIE

- Používajte len typy kotúčov, ktoré sa odporúčajú pre vaše elektrické náradie a špecifický kryt skonštruovaný pre zvolený kotúč. Kotúče, pre ktoré elektrické náradie nebolo skonštruované, sa nedajú primerane chrániť a sú nebezpečné.
- Ochranný kryt musí byť bezpečne pripevnený k elektrickému náradiu a nastavený na maximálnu bezpečnosť tak, že minimálna časť kotúča je odkrytá smerom k obsluhu. Ochranný kryt pomáha chrániť obsluhu od odlomených fragmentov kotúča, náhodného kontaktu s kotúčom a iskier, ktoré by mohli zapáliť odev.
- Kotúče sa musia používať len na odporúčané aplikácie. Napríklad: Nebrúste bočnou stranou rozbrusovacieho kotúča. Rozbrusovacie kotúče sú určené na obvodové brúsenie, bočné sily aplikované na tieto kotúče môžu spôsobiť ich rozbitie.
- Používajte vždy nepoškodené kotúčové príruby, ktoré majú správnu veľkosť a tvar pre zvolený kotúč. Správne kotúčové príruby podopierajú kotúč a tým znižujú možnosť prasknutia kotúča. Príruby pre rozbrusovacie kotúče sa môžu líšiť od prírub brúsiacich kotúčov.
- Nepoužívajte opotrebené kotúče z väčšieho elektrického náradia. Kotúč určený pre väčšie elektrické náradie nie je vhodný na vyššie otáčky menšieho náradia a môže prasknúť.

### 4) BEZPEČNOSTNÉ UPOZORNENIA ŠPECIFICKÉ PRE ROZBRUSOVANIE

- „Nezasekávajte“ rozbrusovací kotúč alebo neaplikujte nadmerný tlak. Nepokúšajte sa urobiť nadmerne hlboký rez. Premáhanie (preťažovanie) kotúča zvyšuje zaťaženie a náchylnosť na krútenie alebo zablokovanie kotúča v reze a možnosť spätného nárazu alebo porušenie kotúča.
- Nestavajte sa v rovine s rotačným kotúčom alebo za ním. Keď sa kotúč na mieste operácie pohybuje od tela, možný spätný náraz môže vrhnúť rotujúci kotúč a elektrické náradie priamo na vás.
- Keď sa kotúč blokuje alebo keď sa z nejakého dôvodu preruší rezanie, vypnite elektrické náradie a nechajte elektrické náradie bez pohybu dovtedy, kým sa kotúč celkom nezastaví. Nikdy sa nepokúšajte odstrániť rozbrusovací kotúč z rezu, kým je kotúč v pohybe, pretože inak sa môže vyskytnúť spätný náraz. Vyhľadajte a urobte nápravné opatrenie na eliminovanie príčiny uviaznutia kotúča.
- Nespúšťajte znovu operáciu rezania na obrobku. Nechajte, aby kotúč dosiahol plné otáčky a opatrne vložte do rezu. Kotúč môže uviaznuť, vystúpiť hore alebo urobiť spätný náraz, ak sa elektrické náradie opätovne spúšťa v obrobku.
- Podoprite panely alebo akýkoľvek príliš veľký obrobok, aby sa minimalizovalo nebezpečenstvo zovretia kotúča a spätného nárazu. Veľké obrobky majú tendenciu prehýbať sa pod vlastnou váhou. Podpory sa musia umiestniť pod obrobok v blízkosti línie rezu a v blízkosti okraja obrobku na oboch stranách kotúča.
- Narábajte s mimoriadnou pozornosťou, keď robíte „ručný rez“ do existujúcich stien alebo ostatných murovaných oblastí. Vyčnievajúci kotúč môže prerezať plynové alebo vodovodné potrubie, elektrické vedenie alebo predmety, ktoré môžu spôsobiť spätný náraz.

### 5) BEZPEČNOSTNÉ UPOZORNENIA ŠPECIFICKÉ PRE ŠMIRGLOVANIE

- Nepoužívajte nadmerne veľký kotúč šmirgľového papiera. Pri voľbe šmirgľového papiera dodržiavajte odporúčania výrobcov. Väčší šmirgľový papier presahujúci za podložku šmirgľovania predstavuje nebezpečenstvo potrhania a môže spôsobiť zachytenie, roztrhnutie kotúča alebo spätný náraz.

### BEZPEČNOSTNÉ POKYNY PRE AKUMULÁTOR A NABÍJAČKU

- Pred prvým použitím akumulátora a nabíjačky si pozorne prečítajte návod na obsluhu.
- 1. Overte, či elektrický prúd, ktorý je k dispozícii vo vašej sieti, je zhodný s tým, ktorý je uvedený na nabíjačke akumulátora.
- 2. Nedovoľte aby vlhkosť, dážď či striekajúca voda dosiahli na miesto nabíjania akumulátora.
- 3. Nenabíjajte akumulátor, keď je teplota pod 10 °C alebo nad 40 °C. Nabíjanie akumulátora pri extrémnych teplotách môže znížiť jeho životnosť.
- 4. S poškodeným akumulátorom, ktorý už nemožno nabiť, treba zaobchádzať ako s nebezpečným odpadom. Neodhadzujte akumulátor do smetí, ohňa ani vody.
- 5. Používajte len akumulátor a nabíjačku schválenú výrobcom pre použitie v daných zariadeniach.

6. Udržujte nabíjačku čistú, mimo prachu a nečistôt.
7. Vždy odstráňte akumulátor pred opravou zariadenia.
8. Prekryte kontakty akumulátora, aby ste predišli skratu.
9. Vyhnite sa nebezpečenstvu výbuchu!
10. Nefajčite počas nabíjania akumulátora alebo na mieste jeho uskladnenia. Z pokazených Ni-Cd alebo Ni-MH akumulátorov môže unikať výbušný plyn vodík ktorý sa môže vznietiť od otvoreného plameňa alebo iskry.
11. V prípade požiaru sa snažte uhasiť oheň.
12. Akumulátor a nabíjačka sa priebehu nabíjania mierne zahrievajú.

### **Chemické nebezpečenstvo**

Neotvárajte obal akumulátora. Chráňte akumulátor pred nárazom. Ak dôjde k vytečeniu elektrolytu z akumulátora, je nevyhnutné zabrániť styku s pokožkou. Ak predsa príde ku kontaktu elektrolytu s pokožkou, opláchnite postihnuté miesto ihneď s vodou. V prípade, že sa vám elektrolyt dostane do očí, okamžite vyhľadajte lekára.

### **Nabíjanie**

Pripojte k zdroju napájania 230 V a spojte nabíjací kábel s nabíjacím modulom. Vložte akumulátor do nabíjačky, uistite sa, že je polarita (+ / -) správna! Keď je akumulátor nabíjaný, svieti červená kontrolka. Dôležité: ak sa červená kontrolka nerozsvieti okamžite po vložení akumulátora, ktorý bol práve používaný, odpojte akumulátor a vložte ho po niekoľkých minútach do nabíjačky späť. Bežný čas nabíjania je okolo 1 – 1,5 hodín. Po tejto dobe nabíjacie zariadenie zaistí, že sa dosiahol plne nabitého stavu. Akumulátor je tepelnou poistkou chránený proti prebitiu, preto môže v nabíjačke zostať dlhší čas bez poškodenia (však, nie dlhšie ako 24 hodín). Zahriatie akumulátora a nabíjacieho zariadenia na konštantnú teplotu je normálne a nie je známkou poškodenia. Podstatne skrátenej prevádzkový čas akumulátora znamená, že musí byť vymenený.

## **MONTÁŽ A POUŽITIE**

- Pred začatím montáže, zariadenie vypnite a vytiahnite akumulátor zo zariadenia, aby ste zabránili jeho nechcenému spusteniu a následnému možnému poraneniu.

### **MONTÁŽ/ DEMONTÁŽ OCHRANNÉHO KRYTU REZNÉHO/BRÚSNEHO KOTÚČA (OBR. 3)**

- **VAROVANIE!** Uistite sa, že je akumulátorová uhlová brúska vypnutá a, že je akumulátor vytiahnutý zo zariadenia.
- Vyberte ochranný kryt vhodný pre vykonávanú prácu (brúsenie alebo rezanie). Používanie nesprávneho ochranného krytu môže spôsobiť zranenie.
- Ochranný kryt musí byť namontovaný tak, aby uzavretá strana krytu vždy smerovala k obsluhu.
- Nasadte ochranný kryt s výčnelkom do zárezu na prevodovke. Potom otočte kryt do polohy znázornenej na obr.3 a zaistite páčkou rýchloúpinacieho mechanizmu.
- **Poznámka:** Uistite sa, že je ochranný kryt dobre zaistený. V prípade potreby použite na dotiahnutie vhodný kľúč.
- Pre demontáž ochranného krytu, postupujte opačným postupom.

### **MONTÁŽ REZNÉHO/BRÚSNEHO KOTÚČA (OBR. 4)**

1. Pred montážou zariadenie vypnite a vytiahnite z neho akumulátor! Uistite sa, že ochranný kryt je správne namontovaný.
2. Stlačte a držte stlačené *tlačidlo blokovania otáčania hriadeľa pre montáž/demontáž kotúča (3) na zaistenie hriadeľa.*
3. *Pomocou vhodného kľúča povoľte a odmontujte vonkajšiu prírubu hriadeľa.*
2. Namontujte rezný/brúsny kotúč (13) na hriadeľ.
4. Naskrutkujte vonkajšiu prírubu naspäť na hriadeľ. Uistite sa, že smeruje správnym smerom podľa použitého typu kotúča. V prípade brúsneho kotúča je prírubu vložená stranou s vystupujúcim krúžkom smerom k disku. V prípade rezného kotúča sa prírubu vkladá s plochou stranou smerom ku kotúču.

5. Stlačte a podržte *tlačidlo blokovania otáčania hriadeľa pre montáž/demontáž kotúča* (3) na zaistenie hriadeľa a pomocou vhodného kľúča dotiahnite vonkajšiu prírubu.

### **MONTÁŽ PRÍDAVNEJ RUKOVÄTI (OBR. 5)**

- Prídavnú rukoväť (2) je možné zaskrutkovať do otvoru v ľavej alebo v pravej časti prevodovky.
- Zvoľte polohu, ktorá poskytuje najpohodlnejšie a najbezpečnejšie použitie.
- Počas prevádzky držte jednu ruku na rukoväti (6) a druhú na prídavnej rukoväť (2).

### **MONTÁŽ A DEMONTÁŽ AKUMULÁTORA (OBR. 6)**

- Akumulátor vložte do zariadenia v smeru zobrazenom na obr. 6.
- Pre vybratie akumulátora stlačte uvoľňovacie tlačidlo (10) a následne akumulátor vyberte zo zariadenia potiahnutím smerom dozadu.

### **ZAPNUTIE / VYPNUTIE (OBR. 7)**

- **VAROVANIE!** Aby ste znížili riziko poranenia, noste pri práci ochranné okuliare.

#### **Zapnutie:**

- Akumulátorová uhlová brúska je vybavená bezpečnostným vypínačom.
- Pre zapnutie brúsky prstom stlačte zadnú časť vypínača a potom vypínač posuňte smerom dopredu.
- Potom zatlačte prednú časť vypínača nadol pre jeho zaistenie.

#### **Vypnutie:**

- Pre vypnutie brúsky stlačte zadnú časť vypínača. Vypínač sa automaticky posunie smerom dozadu a zariadenie sa automaticky vypne.

### **NASTAVENIE RÝCHLOSTI (OBR. 8)**

- S akumulátorovou uhlovou brúskou je možné pracovať v 2 režimoch (nízke a vysoké otáčky).
- Otáčky nastavíte pomocou tlačidla pre zmenu otáčok (8).
- Ukazovatele nízkych/vysokých otáčok (14,15) sú umiestnené v hornej časti slotu pre umiestnenie akumulátora.
- Akumulátorovú uhlovú brúsku je pri nízkych otáčkach možné použiť na brúsenie mäkkých materiálov alebo leštenie.
- Akumulátorovú uhlovú brúsku je pri vysokých otáčkach možné použiť na rezanie kovov.

### **SIGNÁLY UPOZORŇUJÚCE NA PROBLÉM SO ZARIADENÍM**

- V prípade preťaženia, prehriatia, skratu alebo vloženia akumulátora do zariadenia s bezpečnostným vypínačom v zaistenej polohe sa zariadenie automaticky zastaví a súčasne začnú blikať ukazovatele nízkych/vysokých otáčok (14,15).
- Zariadenie vypnite alebo demontujte akumulátor a znova ho namontujte.

### **PRACOVNÉ RADY**

#### **Brúsenie a povrchové spracovanie:**

- Pri brúsení povrchu by ste mali používať brúsny kotúč s priemerom 125 mm. Maximálna hrúbka kotúča je 6 mm.

#### **Rezanie kovov:**

- Pri rezaní tyčí, rúrok a kovových častí by ste mali použiť rezný kotúč s priemerom 125 mm. Maximálna hrúbka kotúča v tomto prípade je 3 mm.

#### **Rezanie kameňa:**

- Pri rezaní kameňa by ste mali používať rezný kotúč s priemerom 125 mm. Maximálna hrúbka kotúča v tomto prípade je 3 mm.

- Použite vhodné rezné/brúsne kotúče. Používanie nesprávneho ochranného krytu môže spôsobiť zranenie.

- Uistite sa, že rýchlosť zariadenia postačuje pre zvolený rezný/brúsny kotúč.
- Používajte iba kotúče s priemerom do 125 mm!
- Počas brúsenia vždy udržiajte správny uhol medzi kotúčom a pracovným povrchom. 15-20°. Zabráňte tak preťaženiu.

### ÚDRŽBA

- Pred začatím akejkoľvek kontroly alebo údržby, zariadenie vypnite a vyťahnite akumulátor zo zariadenia.
- Akumulátorovú uhlovú brúsku dôkladne vyčistite po každom použití. Ak nečistoty nemožno odstrániť, použite mäkkú handričku navlhčenú v mydlovej vode. Nikdy nepoužívajte čistiace prostriedky alebo rozpúšťadlá ako je benzín, alkohol, čpavok a pod.! Tieto rozpúšťadlá môžu poškodiť plastové časti výrobku.
- Pravidelne kontrolujte svoje zariadenie a keď zistíte, že niektoré súčiastky sú opotrebované alebo poškodené, preventívne ich kvôli vlastnej bezpečnosti vymeňte. Opotrebené či poškodené časti stroja sa môžu vymeniť iba v autorizovanom servise alebo ich výmenu zaistí predajca.
- Postarajte sa o to, aby boli použité originálne náhradné súčiastky značky Worcraft.

### OCHRANA ŽIVOTNÉHO PROSTREDIA



Symbol prečiarknutej nádoby na odpad na produktoch alebo v sprievodných dokumentoch znamená, že použité elektrické a elektronické výrobky nesmú byť pridané do bežného komunálneho odpadu. Pre správnu likvidáciu, obnovu a recykláciu doručte tieto výrobky na určené zberné miesta, kde budú prijaté zdarma. Alternatívne v niektorých krajinách môžete vrátiť svoje výrobky miestnemu predajcovi pri kúpe ekvivalentného nového produktu. Správnou likvidáciou tohto produktu pomôžete zachovať cenné prírodné zdroje a napomáhate prevencii potenciálnych negatívnych dopadov na životné prostredie a ľudské zdravie, čo by mohli byť dôsledky nesprávnej likvidácie odpadov. Ďalšie podrobnosti si vyžiadajte od miestneho úradu alebo najbližšieho zberného miesta. Pri nesprávnej likvidácii tohto druhu odpadu môžu byť v súlade s národnými predpismi udelené pokuty.

# ES VYHLÁSENIE O ZHODE

## ES DECLARATION OF CONFORMITY

vydané/issued by

Výrobca/Producer: Zhejiang Linbo Electric Tools Manufacturing Co., Ltd.  
Sídlo/Seated: Tongqin Industrial Area, Wuyi Town 321200 Jinhua City, Zhejiang Province, P.R.C.

Represented by: SLOVAKIA TREND EXPORT - IMPORT, s.r.o.  
Sídlo/Seated: Michalovská 87/1414, Sobrance 07301, Slovensko  
IČO/ID Nr: 46512250

vyhlasuje na vlastnú zodpovednosť, že následne označené zariadenie na základe svojej koncepcie a konštrukcie, rovnako ako do obehu uvedené vyhotovenie, zodpovedá základným bezpečnostným požiadavkám príslušných legislatívnych predpisov/  
hereby declares that this appliance is in compliance with all basic safety requirements of all relevant directives.

**Akumulátorová bezuhlíková uhlová brúska/ Cordless brushless angle grinder Worcraft CAG-S20LiBH-125J, 125 mm, 20V Li-Ion, 3 500/8 500 min<sup>-1</sup>, M14, Class III, kufrík/case, s batériou a nabíjačkou/with battery and charger**  
**MODEL/MODEL: CAG-S20LiBH-125J**  
**TYP/TYP: AG2004B-125**

**Nabíjačka / Charger Worcraft CLC-20V-2.4, Class II**  
**Vstupné napätie ,frekvencia, prúd / Input voltage, frequency, current:** 230 V; 50 Hz; 0,8 A  
**Výstupne napätie, prúd / Output voltage, current:** 21,4 V; 2,4A  
**TYP: DL1051B**  
**MODEL: CLC-20V-2.4**

**Akumulátor / Rechargeable Li-ion battery Worcraft CLB-20V-4.0, 4000 mAh, set S20Li**  
**TYP: JDB515720**  
**MODEL: CLB-20V-4.0**

bol navrhnutý a vyrobená v zhode s nasledujúcimi normami/was constructed and produced in compliance with following standards:

Akumulátorová bezuhlíková uhlová brúska/ Cordless brushless angle grinder	Nabíjačka / Charger	Akumulátor/Battery
EN 60745-1:2009/A11:2010 EN 60745-2-3:2011/A13:2015 EN 55014-1:2017/A11:2020 EN 55014-2:2015	EN 55014-1:2017 EN 55014-2:2015 EN 61000-3-2:2014 EN 61000-3-3:2013 EN 60335-2-29:2004+A2:2010+A11:2018 EN 60335-1:2012+A11:2014+A13:2017 EN 62233:2008	IEC 62133: 2012 (Second Edition) EN 62841-1:2015

a nasledujúcimi predpismi (všetko v platnom znení)/and all relevant directives (all in compliance):

MD 2006/42/EC  
EMC 2014/30/EU

LVD 2014/35/EU  
RoHS 2011/65/EU and subsequent EU 2015/863

Všetky súbory technickej dokumentácie sa nachádzajú k nahliadnutiu na adrese: /All related technical documentation and test report are available for checking at seat of company on following address: Slovakia TREND Export – Import s.r.o, Michalovská 87/1414, 073 01 Sobrance, Slovenská Republika

Last two digits when product has been introduced on market  
/ Posledné dve číslice roka, kedy bol výrobok označený značkou CE: 21

JUDr. Michal ŽEŇUCH  
per procuram  
SLOVAKIA TREND EXPORT - IMPORT, s.r.o.  
Michalovská 87/1414  
073 01 SOB RANCE  
IČO: 46512250, DIČ: 2023403371

Sobrance 21.10.2021

Dátum a miesto vydania vyhlásenia  
Place and date of issue

.....  
Vydal/Issued by. Pečiatka/Podpis, Stamp/Signature  
JUDr. Michal Žeňuch, confidential clerk/prokurista

# WORCRAFT

PROFESSIONAL

## Záručný list / Warranty

Výrobné číslo:	Dátum predaja:	Podpis a pečiatka predajcu:

Meno zákazníka (názov firmy):	Adresa zákazníka (sídlo firmy):

<b>Zákazník svojím podpisom potvrdzuje, že mu bolo zariadenie predvedené a vysvetlené, že bol oboznámený s návodom na obsluhu, nasadením a užívaním stroja a že mu zariadenie bolo vydané kompletne.</b>	Podpis zákazníka:

## Záznamy o reklamáciách- záručných opravách

Dátum prijatia reklamácie:	Dátum ukončenia reklamácie:	Evidenčné číslo reklamácie:	Podpis prevedenej záručnej opravy (Záznam o neoprávnenej reklamácie)	Pečiatka servisného technika:

### Podmienky záruky

- Dodávateľ poskytuje na tento výrobok záručnú dobu uvedenú v tomto záručnom liste za podmienok dodržania spôsobu používania a skladovania výrobku v súlade s platnými podmienkami a normami, ako i návodom na obsluhu. Záručná doba začína plynúť od dátumu predaja. Záruka na batérie je 12 mesiacov.
- Predĺžená záručná doba 5 rokov sa poskytuje na výrobok za podmienok, že tento výrobok je dodávateľom označený v zozname výrobkov s predĺženou zárukou, konečným zákazníkom je spotrebiteľ a výrobok nebude používaný na komerčné nasadenie. Predĺžená záruka je podmienená pravidelnými servisnými prehliadkami v autorizovaných servisných strediskách dodávateľa.
- Záručná doba sa predlžuje o dobu, počas ktorej bol výrobok v záručnej oprave a je o tom uvedený záznam v zozname o záručných opravách tohto záručného listu. Právo na záručnú opravu si spotrebiteľ môže uplatniť v niektorom autorizovanom servisnom stredisku, podľa priloženého zoznamu „A“ servisných stredísk. Servisné strediská „B“ prevádzajú záručné opravy len na výrobky, ktoré boli predané v ich prevádzkach. Zoznam servisných stredísk je pravidelne aktualizovaný u predajcov a na stránke dovozu: [www.strendpro.sk](http://www.strendpro.sk).
- Záručné stredisko je povinné zabezpečiť záručnú opravu v zákonom stanovenej lehote. Zákonom stanovená lehota na vybavenie reklamácie začína plynúť nasledujúcim dňom po dátume prijatia reklamácie v servisnom stredisku.
- Bezplatná záručná oprava nemôže byť uplatňovaná ak ide o poruchy, ktoré boli spôsobené používaním výrobku v rozpore s ustanoveniami uvedenými v návode na obsluhu, nesprávnou manipuláciou, mechanickým poškodením, bežným mechanickým opotrebením dielov spôsobeným prevádzkou stroja, vinou obsluhy, živelnou pohromou, neoprávneným zásahom do výrobku, poruchy zapríčinené použitím nevhodných náhradných dielov, použitím nevhodného paliva, a zrejme preťaženie stroja v dôsledku trvalého prekračovania hornej hranice výkonu. Práce spojené s čistením, základnou údržbou, ošetrovaním alebo nastavením zariadenia, ktoré môže viesť k obsluhu a sú uvedené v návode na obsluhu, nespádajú do rozsahu záruky.
- Za bežné opotrebenie dielov sa považuje hlavne opotrebenie: všetkých rotujúcich a pohyblivých častí, rezných častí a ich krytov, strižných skrutiek a klinov, prevodových a klinových remeňov, reťazových prevodov, trecie plochy brzd a spojok, dezény pneumatík a diely bežnej údržby ako sú: vzduchové, hydraulické a olejové filtre, zapalovacie sviečky, olejové a chladiace náplne.
- Z predĺženej záruky sú vyňaté časti strojov a zariadení, na ktoré ich konkrétny výrobca poskytuje kratšiu záruku ako dodávateľ na samotný výrobok, v ktorom sú namontované. Do tejto kategórie častí patria: akumulátory, žiarovky a podobne.
- Právo uplatniť nároky plynúce zo záruky má vlastník výrobku, pokiaľ tak urobí najneskôr v posledný deň záručnej doby.
- Pri reklamáciách sa postupuje podľa príslušných ustanovení Občianskeho zákonníka a Zákona o ochrane spotrebiteľa.
- Servisné prehliadky, ktoré sú podmienkou predĺženej 5 ročnej záruky, musia byť prevádzané len v autorizovanom servisnom stredisku dodávateľa, v pravidelných intervaloch a obdobie medzi jednotlivými prehliadkami nesmie prekročiť dobu 12 mesiacov. Prvá servisná prehliadka musí byť vykonaná najneskôr do 12 mesiacov od dátumu predaja výrobku. Servisné prehliadky vykonávajú servisné strediská v období posledných troch a prvých dvoch mesiacoch kalendárneho roku. Každá servisná prehliadka musí byť zaznamenaná v tomto záručnom liste s uvedeným dátumom prehliadky, podpisom a pečiatkou servisného strediska. Servisnou prehliadkou sa rozumie kontrola stroja, výmena náplní a filtrov podľa odporúčenia výrobcu, výmena opotrebených a poškodených dielov, ktoré môžu ovplyvniť poškodenie alebo opotrebenie iných dielov a samotné nastavenie stroja. Úkon servisnej prehliadky a použitý materiál sa účtuje podľa platného cenníka servisného strediska.

Pri uplatňovaní reklamácie je reklamujúci povinný predložiť k reklamácií čistý výrobok, doklad o kúpe alebo vyplnený a potvrdený záručný list. V prípade predĺženej záruky, záznamy o servisných prehliadkach a daňové doklady za jednotlivé prehliadky. Pri nesplnení niektorej z podmienok predĺženej záruky uvedenej v tomto záručnom liste, sa na výrobok poskytuje záručná doba 2 roky.

**ZÁRUČNÝ A POZÁRUČNÝ SERVIS VYKONÁVA SPLNOMOCNENÝ ZÁSTUPCA VÝROBCU**

Splnomocnený zástupca výrobcu: Slovakia Trend Export-Import s.r.o., Michalovská 87/1414, 073 01 Sobrance

Fax: (056) 652-2329 Tel: 0915 392 687 E-mail: [servis@slovakia-trend.sk](mailto:servis@slovakia-trend.sk)



## AKUMULÁTOROVÁ ÚHLOVÁ BRUSKA

### POUŽITÍ

Akumulátorová úhlová bruska je nástroj pro řezání, čištění a broušení kovů, betonu nebo dlaždic bez použití vody. Zařízení nepoužívejte na broušení s nevhodnými brusnými kotouči, broušení chladicím roztokem, broušení nebo řezání nebezpečných materiálů, jako je například azbest.

*Zařízení používejte pouze na předepsané účely. Jakékoliv jiné použití je považováno jako případ nesprávného použití. Uživatel / obsluha a ne výrobce bude zodpovědný za jakékoliv poškození nebo zranění způsobené tímto nesprávným používáním. Pamatujte si, že toto zařízení nebylo navrženo pro komerční nebo průmyslové použití. Záruka nebude platná pokud bude zařízení používáno pro komerční, průmyslové nebo podobné účely.*





### TECHNICKÉ PARAMETRY













	NAPĚTÍ	20 V	
	KAPACITA	2 nebo 4 Ah	
	OTÁČKY BEZ ZÁTĚŽE	3 500 min <sup>-1</sup>	8 500 min <sup>-1</sup>
	PRŮMĚR BRUSNÉHO KOTOUČE	125 mm	
	ZÁVIT	M14	
	HMOTNOST	1,8 kg	

### ČÁSTI VÝROBKU

1	Klíč	9	Akumulátor
2	Přídavná rukojeť	10	Tlačítko pro uvolnění akumulátoru
3	Tlačítko blokování otáčení hřídele pro montáž / demontáž kotouče	11	Prachový filtr
4	Závit pro namontování přídavné rukojeti	12	Páčka rychloupínacího mechanismu ochranného kryt
5	Vypínač	13	Řezný / brusný kotouč
6	Rukojeť	14	Ukazatel vysokých otáček
7	Ochranný kryt řezného / brusného kotouče	15	Ukazatel nízkých otáček
8	Tlačítko pro změnu otáček		

### VYSVĚTLIVKY SYMBOLŮ

	Obecné upozornění na nebezpečí.
	Přečtěte si návod k použití.
	Používejte ochranné pracovní brýle.
	Používejte ochranné rukavice.
	Zařízení nepoužívejte na mokru broušení

	Vhodné pro broušení a řezání kovů.
	Nevyhazujte do běžného domovního odpadu. Namísto toho, ekologicky přijatelnou cestou se obraťte na recyklační střediska. Prosím věnujte péči ochraně životního prostředí.
	<b>UPOZORNĚNÍ!</b> Před zahájením jakékoliv kontroly nebo údržby, zařízení vypněte a vytáhněte z něj akumulátor, abyste zabránili jeho nechtěnému spuštění a následnému možnému poranění.
	Noste chránič sluchu.
	Noste ochrannou dýchací masku.
	Nepoužívejte zařízení na boční broušení.
	Nepoužívejte poškozené řízky / brusné kotouče.
	Noste pevnou obuv.
	Třída ochrany III.
	Výrobek je v souladu s platnými evropskými směrnici a byla provedena metoda hodnocení shody těchto směrnic.
	Za tento obal byl uhrazen finanční příspěvek na zpětný odběr a jeho další zpracování recyklací.
	Obalové materiály jsou recyklovatelné. Obalové materiály laskavě nevyhazujte do komunálního odpadu, ale odevzdejte je do sběrný druhotných surovin.

## OBECNÉ BEZPEČNOSTNÍ POKYNY PRO ELEKTRICKÉ NÁŘADÍ

**Přečtěte si bezpečnostní upozornění, instrukce, vyobrazení a technické údaje poskytované s tímto elektrickým nářadím.** Porušení dodržování všech instrukcí uvedených níže může mít za následek úraz elektrickým proudem, požár a / nebo těžké ublížení na zdraví.

### 1) BEZPEČNOST PRACOVNÍHO PROSTŘEDÍ

- Pracoviště je třeba udržovat v čistotě a dobře osvětlené. Nepořádek a tmavé prostory bývají příčinou nehod.
- Nepoužívejte elektrické nářadí v prostředí, kde hrozí nebezpečí výbuchu, kde se vyskytují hořlavé kapaliny, plyny nebo prach. V elektrickém nářadí vznikají jiskry, které mohou zapálit prach nebo výpary.
- Při používání elektrického nářadí zamezte přístupu dětem a dalším osobám. Pokud budete rušeni, můžete ztratit kontrolu nad prováděnou činností.

### 2) ELEKTRICKÁ BEZPEČNOST

- Vidlice napájecího kabelu elektrického nářadí musí odpovídat zásuvkám. Nikdy jakýmkoliv způsobem neupravujte el. přívodní kabel. Nářadí, které má na vidlici přívodní šňůry ochranný kolík, nikdy nepřipojujte rozdvojky nebo jinými adaptéry. Nepoškozené vidlice a odpovídající zásuvky sníží nebezpečí úrazu elektrickým proudem. Poškozené nebo zamotané přívodní kabely zvyšují nebezpečí úrazu elektrickým proudem. Pokud se síťová šňůra poškodí, musí se nahradit osobitou síťovou šňůrou, kterou lze dostat u výrobce nebo jeho obchodního zástupce.
- Obsluha se nesmí tělem dotýkat uzemněných předmětů, jako je např. potrubí, těleso ústředního vytápění, sporáky a chladničky. Nebezpečí úrazu elektrickým proudem je větší, pokud je vaše tělo spojené se zemí.
- Nevystavujte elektrické nářadí dešti, vlhku nebo vodě. Elektrického nářadí se nikdy nedotýkejte mokřýma rukama. Elektrické nářadí nikdy nemyjte pod tekoucí vodou ani jej neponořujte do vody. - Kabel se nesmí nadměrně zatěžovat. Kabel nikdy nepoužívejte k přenášení, tahání nebo vytahování vidlice elektrického nářadí. Kabel nesmí být vystaven působení tepla, oleje, ostrých hran nebo pohyblivých dílů. Poškozené nebo zapletené kabely zvyšují riziko úrazu elektrickým proudem.

- Nikdy nepracujte s nářadím, které má poškozený el. kabel příp. vidlici nebo spadlo na zem a je jakýmkoliv způsobem poškozeno.
- Při používání elektrického nářadí ve venkovním prostředí používejte prodlužovací kabel vhodný pro venkovní použití. Použití kabelu vhodného k vnějšímu použití snižuje riziko úrazu elektrickým proudem
- Pokud používáte elektrické nářadí ve vlhkých prostorech, používejte napájení chráněné proudovým chráničem (RCD) .Používanie RCD omezuje nebezpečí úrazu elektrickým proudem. Pojem "proudový chránič (RCD)" může být nahrazen pojmem "hlavní jistič obvodu (GFCI)" nebo "jistič unikajícího proudu (ELCB)".
- Držte el. ruční nářadí výlučně za izolované plochy určené k uchopení, protože při provozu může dojít ke kontaktu řezacího či vrtacího příslušenství se skrytým řidičem nebo vlastní šňůrou.

### **3) BEZPEČNOST OSOB**

- Při používání elektrického nářadí buďte pozorní a ostražití, věnujte maximální pozornost činnosti, kterou právě provádíte. Soustřeďte se na práci. Nepracujte s elektrickým nářadím pokud jste unaveni nebo jste pod vlivem drog, alkoholu nebo léků. I chvilková nepozornost při používání elektrického nářadí může vést k vážnému poranění osob. Při práci s el. nářadím nejzte, nepijte a nekuřte.
- Používejte ochranné pomůcky. Vždy používejte ochranu očí. Používejte ochranné prostředky odpovídající druhu práce, kterou provádíte. Ochranné pomůcky jako např. respirátor, bezpečnostní obuv s protiskluzovou úpravou, pokrývka hlavy nebo ochrana sluchu, používané v souladu s podmínkami práce, snižují riziko poranění osob.
- Vyvarujte se neúmyslnému zapnutí el. nářadí. Nepřenášejte el. nářadí, které je připojeno k elektrické síti, s prstem na vypínači nebo na spoušti. Před připojením k elektrickému napětí se ujistěte, zda vypínač nebo spoušť v poloze "vypnuto". Přenášení el. nářadí s prstem na vypínači nebo připojování vidlice el. nářadí do zásuvky ze zapnutým vypínačem může být příčinou vážných úrazů.
- Před zapnutím el. nářadí odstraňte všechny seřizovací klíče a nástroje. Nastavovací klíč nebo nástroj, který zůstane připevněn k otáčející se části elektrického nářadí může být příčinou poranění osob.
- Vždy udržujte stabilní postoj a rovnováhu. Pracujte jen tam, kam bezpečně dosáhnete. Nikdy nepřeceňujte vlastní sílu. Nepoužívejte elektrické nářadí, pokud jste unavení.
- Oblékejte se vhodným způsobem. Používejte pracovní oblečení. Nenoste volné oblečení ani šperky. Dbejte na to, aby se vaše vlasy, oblečení, rukavice nebo jiná část těla nedostala do přílišné blízkosti rotujících nebo rozpálených částí el. nářadí.
- Připojte el. nářadí k odsávání prachu. Pokud má el. nářadí možnost připojení zařízení na zachytávání nebo odsávání prachu, ujistěte se, že došlo k jeho řádnému připojení a používání. Použití takových zařízení může omezit nebezpečí vznikající prachem.
- Pevně upevněte obrobek. Použijte stolařskou svorku nebo svěrák pro upevnění obrobku, který budete obrábět.
- Nepoužívejte jakékoliv nářadí pokud jste pod vlivem alkoholu, drog, léků nebo jiných omamných či návykových látek.
- Toto zařízení není určeno k použití osobami (včetně dětí) se sníženými fyzickými, smyslovými nebo mentálními schopnostmi nebo s nedostatkem zkušeností a znalostí, pokud nejsou pod dozorem nebo nedostali pokyny ohledně použití zařízení od osoby odpovědné za jejich bezpečnost. Děti musí být pod dozorem, abyste se ujistili, že se nehrají se zařízením.

### **4) POUŽITÍ A ÚDRŽBA ELEKTRICKÉHO NÁŘADÍ**

- El. nářadí vždy odpojte od el. sítě v případě jakéhokoliv problému při práci, před každým čištěním nebo údržbou, při každém přesunu a při ukončení činnosti! Nikdy nepracujte s el. nářadím, pokud je jakýmkoliv způsobem poškozeno.
- Pokud začne nářadí vydávat abnormální zvuk nebo zápach, okamžitě ukončete práci.
- Elektrické nářadí nepřetěžujte. Elektrické nářadí bude pracovat lépe a bezpečněji, jestliže s ním budete pracovat v otáčkách, pro které bylo navrženo. Používejte správné nářadí, které je určeno pro danou činnost. Vhodné nářadí bude dobře a bezpečně vykonávat práci, pro kterou bylo vyrobeno.
- Nepoužívejte elektrické nářadí, které nelze bezpečně zapnout a vypnout ovládacím vypínačem. Používání takového nářadí je nebezpečné. Poškozený vypínač musí být opraven certifikovaným servisem.

- Odpojte nářadí od elektrické sítě předtím, než začnete provádět jeho nastavení, výměnu příslušenství nebo údržbu. Toto opatření omezí nebezpečí náhodného spuštění.
- Nepoužívané elektrické nářadí uschovejte tak, aby bylo mimo dosah dětí a nepovolaných osob. Elektrické nářadí v rukou nezkušených uživatelů může být nebezpečné. Elektrické nářadí skladujte na suchém a bezpečném místě.
- Pečlivě udržujte elektrické nářadí v dobrém stavu. Pravidelně kontrolujte seřízení pohyblivých se částí a jejich pohyblivost. Kontrolujte zda nedošlo k poškození ochranných krytů nebo jiných částí, které mohou ohrozit bezpečnou funkci elektrického nářadí. Pokud je nářadí poškozeno, před dalším použitím zajistěte jeho opravu. Mnoho úrazů je způsobeno nesprávnou údržbou elektrického nářadí.
- Řezací nástroje udržujte ostré a čisté. Správně udržované a naostřené nástroje usnadňují práci, omezují nebezpečí úrazu a práce s nimi se lépe kontroluje. Použití jiného příslušenství než toho, které je uvedeno v návodu k obsluze nebo doporučené dovozce může způsobit poškození nářadí a být příčinou úrazu.
- Elektrické nářadí, příslušenství, pracovní nástroje atd. používejte v souladu s těmito pokyny a takovým způsobem, který je předepsán pro konkrétní elektrické nářadí a to s ohledem na dané podmínky práce a druh převáděné práce. Používání nářadí pro jiné účely, než pro jaké je určeno, může vést k nebezpečným situacím.

## 5) SERVIS

Servis elektrického nářadí svěřte kvalifikovanému technikovi. Mohou se používat pouze náhradní díly. Zaručíte tak, že bude zachována bezpečnost elektrického nářadí.

### BEZPEČNOSTNÍ POKYNY PRO ÚHLOVOU BRUSKU

#### 1) BEZPEČNOSTNÍ UPOZORNĚNÍ SPOLEČNÁ PRO OPERACE BROUŠENÍ, SMIRKOVÁNÍ, BROUŠENÍ S DRÁTĚNÝM KARTÁČEM

- Tento výrobek je určen k broušení, řezání a odstraňování kovových a kamenných materiálů bez použití vody, s vhodným příslušenstvím lze použít výrobek i na čištění a broušení. Přečtěte si bezpečnostní upozornění, instrukce, vyobrazení a technické údaje poskytované s tímto elektrickým nářadím. Porušení dodržování všech instrukcí uvedených níže může mít za následek úraz elektrickým proudem, požár a / nebo těžké ublížení na zdraví.
- **Nepoužívejte příslušenství, které není výslovně zkonstruováno a doporučené výrobcem nářadí.** Jen to, že se příslušenství může připojit na elektrické nářadí, nezaručuje bezpečný provoz.
- Jmenovité otáčky příslušenství musí rovnat alespoň maximálním otáčkám vyznačeným na elektrickém nářadí. Příslušenství pracující rychleji, než jsou jeho jmenovité otáčky, může prasknout a rozpadnout se.
- **Vnější průměr a tloušťka vašeho příslušenství musí být v rozsahu jmenovité kapacity vašeho elektrického nářadí.** Nesprávně dimenzované příslušenství nelze přiměřeně zajistit nebo ovládat.
- **Velikost hřídele kol, přírub, opěrných podložek nebo jakékoliv jiného příslušenství musí být taková, aby správně dosedaly na vřeteno elektrického nářadí.** Příslušenství s upínacími otvory, které neodpovídají montážnímu technickému vybavení elektrického nářadí, budou běžet nevyvážené, budou nadměrně vibrovat a mohou způsobit ztrátu ovládní
- **Nepoužívejte poškozené příslušenství.** Před každým použitím příslušenství překontrolujte, brusné kotouče na úlomky a trhliny, opěrné podložky na trhliny, otěru nebo nadměrné opotřebení, drátěný kartáč na uvolněné nebo popraskané dráty. Pokud elektrické nářadí nebo příslušenství spadlo, překontrolujte jeho poškození nebo nainstalujte nepoškozené příslušenství. Po prohlídce a nainstalování příslušenství se postavte spolu s pozorovatelem mimo roviny otáčejícího se příslušenství a spusťte elektrické nářadí na maximální nezatížené otáčky na jednu minutu. Poškozené příslušenství se normálně rozlomí na části během tohoto zkušebního času.
- **Používejte osobní ochranné pomůcky.** V závislosti na aplikaci používejte ochranný štít, ochranné brýle nebo bezpečnostní brýle. Pokud je to vhodné, noste masku proti prachu, chrániče sluchu, rukavice a dílenskou zástěru schopnou zachycovat malé fragmenty brusiva nebo obrobku. Ochrana očí musí být způsobilá zastavit létající úlomky uvolňované při rozličných operacích. Masku proti prachu nebo respirátor musí být způsobilé filtrovat částice vytvářené při provozu. Prodloužená expozice vysoké intenzity hluku může způsobit ztrátu sluchu.

- **Udržujte pozornost v bezpečné vzdálenosti od pracovní oblasti. Každý, kdo vstupuje do pracovní oblasti, musí nosit osobní ochranné prostředky.** Fragmenty obrobku nebo porušené příslušenství může odlétávat a způsobit poranění bezprostředně za pracovní oblastí.
  - **Když provádíte operace, kde řezné příslušenství může přijít do styku se skrytým vedením nebo vlastní síťovou šňůrou, držte elektrické nářadí pouze za izolované povrchy.** Řezací zařízení při dotyku s "živým" vodičem může udělat kovové části elektrického nářadí "živými" a může obsluhu způsobit úraz elektrickým proudem.
  - **Umístěte šňůru volně mimo rotující příslušenství.** Pokud ztratíte kontrolu šňůra může rozřezat nebo zachytit a vaše ruka nebo rameno může stáhnout do rotujícího příslušenství.
  - **Nikdy neodkládejte elektrické nářadí, dokud se příslušenství zcela nezastaví.** Rotující příslušenství se může zachytit na povrch a vytrhnout elektrické nářadí mimo kontrolu.
  - **Nikdy nespouštějte elektrické nářadí, když ho nesete na boku.** Náhodný kontakt s rotujícím příslušenstvím by mohlo zachytit šaty a přitáhnout příslušenství na vaše tělo.
- Pravidelně čistěte větrací otvory elektrického nářadí.** Ventilátor motoru vhání prach dovnitř krytu a nadměrné usazování práškového kovu může způsobit elektrické nebezpečí.
- **Neprovozujte elektrické nářadí v blízkosti hořlavých materiálů.** Jiskry by mohly zapálit tyto materiály.
  - **Nepoužívejte příslušenství, které vyžaduje kapalné chladivá.** Používání vody nebo jiných kapalných chladiv může mít za následek smrt nebo úraz způsobený elektrickým proudem.

## 2) PROTINÁRAZ A SOUVISEJÍCÍ UPOZORNĚNÍ

Zpětný náraz je náhlá reakce přiškrcení nebo zachycení rotačního kotouče, opěrné podložky, kartáče nebo jakéhokoli jiného příslušenství. Přiškrcení nebo zachycení způsobuje rychlou ztrátu otáček rotačního příslušenství, což způsobuje, že neovladatelné elektrické nářadí je nuceno do opačného směru otáčení příslušenství v bodě upnutí.

Například, pokud se brusný kotouč přiškrtí nebo zachytí obrobkem, okraj kotouče, který zasahuje do bodu skřípnutí se může zarýt do povrchu materiálu, což způsobí, že se kotouč vyšplhá po materiálu nebo ho vyhodí ven. Kotouč může buď skočit směrem k obsluze, nebo od ní v závislosti na směru pohybu kotouče v bodě zachycení. Brusné kotouče mohou za těchto podmínek i prasknout. Zpětný náraz je výsledek nesprávného používání elektrického nářadí a / nebo nesprávných pracovních postupů nebo podmínek a může se mu předejít, berouce v úvahu příslušná předběžná opatření, jak jsou uvedeny níže.

- **Udržujte pevné uchopení elektrického nářadí a umístěte tělo a ruce tak, aby umožňovaly odolávat silám zpětného nárazu. Vždy používejte pomocnou rukojeť, pokud je k dispozici, na maximální kontrolu před reakcí zpětného nárazu nebo točivého momentu během spouštění.** Pokud se vezmou v úvahu příslušná předběžná opatření, může obsluha ovládat reakce točivého momentu nebo síly zpětného nárazu.
- Nikdy nedávejte ruku do blízkosti rotačního příslušenství. Příslušenství může provést zpětný náraz přes vaši ruku.
- **Nestůjte v oblasti, kde se bude elektrické nářadí pohybovat, pokud se vyskytne zpětný náraz.** Zpětný náraz pohání nářadí ve směru opačném ke směru pohybu kotouče v bodě zachycení.
- **Zvláštní pozornost věnujte při obrábění rohů, ostrých hran apod. Vyhybejte se nadskakování a zachycení příslušenství.** Rohy, ostré hrany nebo nadska- mají tendenci zachycení rotačního příslušenství a mohou způsobit ztrátu ovládní nebo zpětný náraz.

## 3) BEZPEČNOSTNÍ UPOZORNĚNÍ SPECIFICKÉ NA BROUŠENÍ A ROZBRUŠOVÁNÍ

- **Používejte pouze typy kotoučů, které se doporučují pro vaše elektrické nářadí a specifický kryt zkonstruován pro zvolený kotouč.** Kotouče, pro které elektrické nářadí nebylo zkonstruováno, nelze přiměřeně chránit a jsou nebezpečné.
- **Ochranný kryt musí být bezpečně připevněn k elektrickému nářadí a nastavený na maximální bezpečnost tak, že minimální část kotouče je odkrytá směrem k obsluze.** Ochranný kryt pomáhá chránit obsluhu od odlomených fragmentů kotouče, náhodného kontaktu s kotoučem a jisker, které by mohly zapálit oděv.
- **Kotouče se musí používat pouze na doporučené aplikace. Například: Nebruste boční stranou rozbrušovacího kotouče.** Rozbrušovací kotouče jsou určeny na obvodové broušení, boční síly aplikované na tyto kotouče mohou způsobit jejich rozbití.

- **Používejte vždy nepoškozené kotoučové příruby, které mají správnou velikost a tvar pro zvolený kotouč.** Správné kotoučové příruby podpírají kotouč a tím snižují možnost prasknutí kotouče. Příruby pro rozbrušovací kotouče se mohou lišit od přírub brousících kotoučů.

- **Nepoužívejte opotřebené kotouče z většího elektrického nářadí.** Kotouč určený pro větší elektrické nářadí není vhodný na vyšší otáčky menšího nářadí a může prasknout.

#### **4) BEZPEČNOSTNÍ UPOZORNĚNÍ SPECIFICKÉ PRO ROZBRUŠOVÁNÍ**

- **"Nezasekávajte" rozbrušovací kotouč nebo neaplikujte nadměrný tlak. Nepokoušejte se udělat nadměrně hluboký řez.** Přemáhání (přetěžování) kotouče zvyšuje zatížení a náchylnost na kroucení nebo zablokování kotouče v řezu a možnost zpětného nárazu nebo porušení kotouče.

- **Nestavte se v rovině s rotačním kotoučem nebo za ním.** Když se kotouč na místě operace pohybuje od těla, možný zpětný náraz může vrhnout rotující kotouč a elektrické nářadí přímo na vás.

- **Když se kotouč blokuje nebo když se z nějakého důvodu přeruší řezání, vypněte elektrické nářadí a nechte elektrické nářadí bez pohybu, dokud se kotouč zcela nezastaví. Nikdy se nepokoušejte odstranit rozbrušovací kotouč z řezu, dokud je kotouč v pohybu, protože jinak se může vyskytnout zpětný náraz.** Vyhledejte a proveďte nápravné opatření na eliminování příčiny uvíznutí kotouče.

- **Nespouštějte znovu operaci řezání na obrobku. Nechte, aby kotouč dosáhl plné otáčky a opatrně vložte do řezu.** Kotouč může uvíznout, vystoupit nahoru nebo udělat zpětný náraz, když se elektrické nářadí opětovně spouští v obrobku.

- **Podepřete panely nebo jakýkoli příliš velký obrobek, aby se minimalizovalo nebezpečí sevření kotouče a zpětného nárazu.** Velké obrobky mají tendenci prohýbat se pod vlastní vahou. Podpory se musí umístit pod obrobek v blízkosti linie řezu a v blízkosti okraje obrobku na obou stranách kotouče.

- **Nakládejte s mimořádnou pozorností, když děláte "ruční řez" do stávajících stěn nebo ostatních zděných oblastí.** Vyčnívající kotouč může proříznout plynové nebo vodovodní potrubí, elektrické vedení nebo předměty, které mohou způsobit zpětný náraz.

#### **5) BEZPEČNOSTNÍ UPOZORNĚNÍ SPECIFICKÉ PRO SMIRKOVÁNÍ**

- **Nepoužívejte nadměrně velký kotouč smirkového papíru. Při volbě smirkového papíru dodržujte doporučení výrobců.** Větší smirkový papír přesahující za podložku smirkování představuje nebezpečí potrhání a může způsobit zachycení, roztržení kotouče nebo zpětný náraz.

### **BEZPEČNOSTNÍ POKYNY PRO AKUMULÁTOR A NABÍJEČKU**

- Před prvním použitím akumulátoru a nabíječky si pozorně přečtěte návod k obsluze.

1. Ověřte, zda elektrický proud, který je k dispozici ve vaší síti, je shodný s tím, který je uveden na nabíječce akumulátoru.

2. Nedovolte aby vlhkost, déšť či stříkající voda dosáhly na místo nabíjení akumulátoru.

3. Nenabíjejte akumulátor, když je teplota pod 10 ° C nebo nad 40 ° C. Nabíjení akumulátoru při extrémních teplotách může snížit jeho životnost.

4. S poškozeným akumulátorem, který již nelze nabít, je třeba zacházet jako s nebezpečným odpadem. Neodhazujte akumulátor do smetí, ohně ani vody.

5. Používejte pouze akumulátor a nabíječku schválenou výrobcem pro použití v daných zařízeních.

6. Udržujte nabíječku čistou, mimo prachu a nečistot.

7. Vždy odstraňte akumulátor před opravou zařízení.

8. Překryjte kontakty akumulátoru, abyste předešli zkratu.

9. Vyhnete se nebezpečí výbuchu!

10. Nekuřte během nabíjení akumulátoru nebo na místě jeho uskladnění. Z zkažených Ni-Cd nebo Ni-MH akumulátorů může unikat výbušný plyn vodík který se může vznítit od otevřeného plamene nebo jiskry.

11. V případě požáru se snažte uhasit oheň.

12. Akumulátor a nabíječka se během nabíjení mírně zahřívají.

#### **Chemické nebezpečí**

Neotvírejte obal akumulátoru. Chraňte akumulátor před nárazem. Pokud dojde k vytečení elektrolytu z

akumulátoru, je nezbytné zabránit styku s pokožkou. Pokud přece dojde ke kontaktu elektrolytu s pokožkou, opláchněte postižené místo ihned s vodou. V případě, že se vám elektrolyt dostane do očí, okamžitě vyhledejte lékaře.

### **Nabíjení**

Připojte ke zdroji napájení 230 V a spojte nabíjecí kabel s nabíjecím modulem. Vložte akumulátor do nabíječky, ujistěte se, že je polarita (+ / -) správná! Když je akumulátor nabíjen, svítí červená kontrolka. Důležité: pokud se červená kontrolka nerozsvítí okamžitě po vložení akumulátoru, který byl právě používán, odpojte akumulátor a vložte jej po několika minutách do nabíječky zpět. Běžný čas nabíjení je kolem 1 - 1,5 hodin. Po této době nabíjecí zařízení zajistí, že bylo dosaženo plně nabitého stavu. Akumulátor je tepelnou pojistkou chráněn proti přebití, proto může v nabíječce zůstat delší dobu bez poškození (nicméně, ne déle než 24 hodin). Zahřátí akumulátoru a nabíjecího zařízení na konstantní teplotu je normální a není známkou poškození. Podstatně zkrácený provozní doba akumulátoru znamená, že musí být vyměněn.

## **MONTÁŽ A POUŽITÍ**

- Před zahájením montáže, zařízení vypněte a vytáhněte akumulátor ze zařízení, abyste zabránili jeho nechtěnému spuštění a následnému možnému poranění.

### **MONTÁŽ / DEMONTÁŽ OCHRANNÉHO KRYTU ŘEZNÉHO / BRUSNÉHO KOTOUČE (OBR. 3)**

- **VAROVÁNÍ!** Ujistěte se, že je akumulátorová úhlová bruska vypnuta a, že je akumulátor vytažen ze zařízení.
- Vyberte ochranný kryt vhodný pro prováděnou práci (broušení nebo řezání). Používání nesprávného ochranného krytu může způsobit zranění.
- Ochranný kryt musí být namontován tak, aby uzavřená strana krytu vždy směřovala k obsluze.
- Nasadte ochranný kryt s výstupkem do zářezu na převodovce. Potom otočte kryt do polohy znázorněné na obr.3 a zajistěte páčkou rychloupínacího mechanismu.
- **Poznámka:** Ujistěte se, že je ochranný kryt dobře zajištěn. V případě potřeby použijte k dotažení vhodný klíč.
- Pro demontáž ochranného krytu, postupujte opačným postupem.

### **MONTÁŽ ŘEZNÉHO / BRUSNÉHO KOTOUČE (OBR. 4)**

1. Před montáží zařízení vypněte a vytáhněte z něj akumulátor! Ujistěte se, že ochranný kryt je správně namontován.
2. Stiskněte a držte stisknuté tlačítko blokování otáčení hřídele pro montáž / demontáž kotouče (3) na zajištění hřídele.
3. Pomocí vhodného klíče povolte a odmontujte vnější přírubu hřídele.
2. Namontujte řezný / brusný kotouč (13) na hřídel.
4. Našroubujte vnější přírubu zpět na hřídel. Ujistěte se, že směřuje správným směrem podle použitého typu kotouče. V případě brusného kotouče je příruba vložena stranou s vystupujícím kroužkem směrem k disku. V případě řezného kotouče se příruba vkládá s plochou stranou směrem ke kotouči.
5. Podržte tlačítko blokování otáčení hřídele pro montáž / demontáž kotouče (3) na zajištění hřídele a pomocí vhodného klíče dotáhněte vnější přírubu.

### **MONTÁŽ PŘÍDAVNÉ RUKOJETI (OBR. 5)**

- Přídavnou rukojeť (2) lze zašroubovat do otvoru v levé nebo v pravé části převodovky.
- Zvolte polohu, která poskytuje nejpohodlnější a nejbezpečnější použití.
- Během provozu držte jednu ruku na rukojeti (6) a druhou na přídavné rukojeti (2).

### **MONTÁŽ A DEMONTÁŽ AKUMULÁTORU (OBR. 6)**

- Akumulátor vložte do zařízení v směru zobrazeném na obr. 6.
- Pro vyjmutí akumulátoru stiskněte uvolňovací tlačítko (10) a následně akumulátor vyjměte ze zařízení potáhnutím směrem dozadu.

## **ZAPNUTÍ / VYPNUTÍ (OBR. 7)**

- **VAROVÁNÍ!** Abyste snížili riziko poranění, noste při práci ochranné brýle.

### **Zapnutí:**

- Akumulátorová úhlová bruska je vybavena bezpečnostním vypínačem.
- Pro zapnutí brusky prstem stiskněte zadní část spínače a potom vypínač posuňte směrem dopředu.
- Potom zatlačte přední část vypínače dolů pro jeho zajištění.

### **Vypnutí:**

- Pro vypnutí brusky stiskněte zadní část vypínače. Vypínač se automaticky posune směrem dozadu a zařízení se automaticky vypne.

## **NASTAVENÍ RYCHLOSTI (OBR. 8)**

- S akumulátorovou úhlovou bruskou je možné pracovat ve 2 režimech (nízké a vysoké otáčky).
- Otáčky nastavíte pomocí tlačítka pro změnu otáček (8).
- Ukazatele nízkých / vysokých otáček (14,15) jsou umístěny v horní části slotu pro umístění akumulátoru.
- Akumulátorovou úhlovou brusku je při nízkých otáčkách možné použít pro broušení měkkých materiálů nebo leštění.
- Akumulátorovou úhlovou brusku je při vysokých otáčkách možné použít na řezání kovů.

## **SIGNÁLY UPOZORŇUJÍCÍ NA PROBLÉM SE ZAŘÍZENÍM**

- V případě přetížení, přehřátí, zkratu nebo vložení akumulátoru do zařízení s bezpečnostním vypínačem v zajištěné poloze se zařízení automaticky zastaví a současně začnou blikat ukazatele nízkých / vysokých otáček (14,15).
- Zařízení vypněte nebo demontujte akumulátor a znovu jej namontujte.

## **PRACOVNÍ RADY**

### **Broušení a povrchové zpracování:**

- Při broušení povrchu byste měli používat brusný kotouč o průměru 125 mm. Maximální tloušťka kotouče je 6 mm.

### **Řezání kovů:**

- Při řezání tyčí, trubek a kovových částí byste měli použít řezný kotouč o průměru 125 mm. Maximální tloušťka kotouče v tomto případě je 3 mm.

### **Řezání kamene:**

- Při řezání kamene byste měli používat řezný kotouč o průměru 125 mm. Maximální tloušťka kotouče v tomto případě je 3 mm.

- Použijte vhodné řezné / brusné kotouče. Používání nesprávného ochranného krytu může způsobit zranění.
- Ujistěte se, že rychlost zařízení postačuje pro zvolený řezný / brusný kotouč.
- Používejte pouze kotouče s průměrem do 125 mm!
- Během broušení vždy udržujte správný úhel mezi kotoučem a pracovním povrchem. 15-20 °. Zabráňte tak přetížení.

## **ÚDRŽBA**

- Před zahájením jakékoliv kontroly nebo údržby, zařízení vypněte a vytáhněte akumulátor ze zařízení.
- Akumulátorovou úhlovou brusku důkladně vyčistěte po každém použití. Pokud nečistoty nelze odstranit, použijte měkký hadřík navlhčený v mýdlové vodě. Nikdy nepoužívejte čisticí prostředky nebo rozpouštědla jako je benzín, alkohol, čpavek apod.! Tato rozpouštědla mohou poškodit plastové části výrobku.
- Pravidelně kontrolujte své zařízení a když zjistíte, že některé součástky jsou opotřebované nebo poškozené, preventivně je kvůli vlastní bezpečnosti vyměňte. Opotřebované či poškozené části stroje se mohou vyměnit pouze v autorizovaném servisu nebo jejich výměnu zajistí prodejce.
- Postarejte se o to, aby byly použity originální náhradní součástky značky Worcraft.



## OCHRANA ŽIVOTNÍHO PROSTŘEDÍ



Symbol přeškrtnuté popelnice na produktech nebo v průvodních dokumentech znamená, že použité elektrické a elektronické výrobky nesmí být přidány do běžného komunálního odpadu. Pro správnou likvidaci, obnově a recyklaci doručte tyto výrobky na určená sběrná místa, kde budou přijata zdarma. Alternativně v některých zemích můžete vrátit své výrobky místnímu prodejci při koupi ekvivalentního nového produktu. Správnou likvidací tohoto produktu pomůžete zachovat cenné přírodní zdroje a napomáháte prevenci potenciálních negativních dopadů na životní prostředí a lidské zdraví, což by mohly být důsledky nesprávné likvidace odpadů. Další podrobnosti si vyžádejte od místního úřadu nebo nejbližšího sběrného místa. Při nesprávné likvidaci tohoto druhu odpadu mohou být v souladu s národními předpisy uděleny pokuty.

# WORCRAFT

PROFESSIONAL

## Záruční list / Warranty

Výrobní číslo:	Dátum prodeje:	Podpis a razítko prodejce:

Meno zákazníka (název firmy):	Adresa zákazníka (sídlo firmy):

<b>Zákazník svým podpisem potvrzuje, že mu bylo zařízení předvedeno a vysvětleno, že byl seznámen s návodem k obsluze, nasazením a užíváním stroje a že mu zařízení bylo vydáno kompletní.</b>	Podpis zákazníka:

## Záznamy o reklamaci – záručních opravách

Dátum přijetí reklamace:	Datum ukončení reklamace:	Evidenční číslo reklamace:	Podpis převedené záruční opravy (Záznam o neoprávněné reklamaci)	Razítko servisního technika:

### Podmínky záruky

- Dodavatel poskytuje na tento výrobek záruční dobu uvedenou v tomto záručním listu za podmínek dodržení způsobu používání a skladování výrobku v souladu s platnými podmínkami a normami, jako i návodem k obsluze. Záruční doba začíná běžet od data prodeje. Záruka na baterie je 12 měsíců.
- Prodoužená záruční doba 5 let se poskytuje na výrobek za podmínek, že tento výrobek je dodavatelem označený v seznamu výrobků s prodouženou zárukou, konečným zákazníkům je spotřebitel a výrobek nebude používán na komerční nasazení. Prodoužená záruka je podmíněna pravidelnými servisními prohlídkami v autorizovaných servisních střediscích dodavatele.
- Záruční doba se prodoužuje o dobu, po kterou byl výrobek v záruční opravě a je o tom uveden záznam v seznamu o záručních opravách tohoto záručního listu. Právo na záruční opravu si spotřebitel může uplatnit v některém autorizovaném servisním středisku, podle příloženého seznamu A servisních středisek. Servisní střediska B převádějí záruční opravy pouze na produkty, které byly prodány v jejich provozech. Seznam servisních středisek je pravidelně aktualizován u prodejců a na stránce dovozu: [www.strendpro.sk](http://www.strendpro.sk).
- Servisní středisko je povinné zajistit záruční opravu v zákonem stanovené lhůtě. Zákonem stanovená lhůta pro vyřízení reklamace začíná běžet dnem následujícím po datu přijetí reklamace v servisním středisku..
- Bezplatná záruční oprava nemůže být uplatňována pokud jde o poruchy, které byly způsobeny používáním výrobku v rozporu s ustanoveními uvedenými v návodu k obsluze, nesprávnou manipulací, mechanickým poškozením, běžným mechanickým opotřebením dílů způsobeným provozem stroje, vinou obsluhy, živelnou pohromou, neoprávněným zásahem do výrobku, poruchy zapříčiněné použitím nevhodných náhradních dílů, použitím nevhodného paliva, a zřejmě přetížení stroje v důsledku trvalého překračování horní hranice výkonu. Práce spojené s čištěním, základní údržbou, ošetřováním nebo nastavením zařízení, které může převést obsluha a jsou uvedeny v návodu k obsluze, nespádají do rozsahu záruky.
- Za běžné opotřebením dílů se zvažují hlavně opotřebením: všech rotujících a pohyblivých částí, řezných částí a jejich krytů, střížných šroubů a klínů, převodových a klínových řemenů, řetězových převodů, třecí plochy brzd a spojek, dezény pneumatik a díly běžné údržby jako jsou: vzduchové, hydraulické a olejové filtry, zapalovací svíčky, olejové a chladicí náplně.
- Z prodoužené záruky jsou vyjmuty části strojů a zařízení, na které je konkrétní výrobce poskytuje kratší záruku jako dodavatel na samotný výrobek, ve kterém jsou namontovány. Do této kategorie částí patří: akumulátory, žárovky a podobně.
- Právo uplatnit nároky plynoucí ze záruky má vlastník výrobku, pokud tak učiní nejpozději v poslední den záruční doby.
- Při reklamaci se postupuje podle příslušných ustanovení občanského zákoníku a Zákona o ochraně spotřebitele.
- Servisní prohlídky, které jsou podmínkou prodoužené 5 leté záruky, musí být prováděny pouze v autorizovaném servisním středisku dodavatele, v pravidelných intervalech a období mezi jednotlivými prohlídkami nesmí překročit dobu 12 měsíců. První servisní prohlídka musí být provedena nejpozději do 12 měsíců od data prodeje výrobku. Servisní prohlídky provádějí servisní střediska v období posledních tří a prvních dvou měsíců kalendářního roku. Každá servisní prohlídka musí být zaznamenána v tomto záručním listě s uvedeným datem prohlídky, podpisem a razítkem servisního střediska. Servisní prohlídkou se rozumí kontrola stroje, výměna náplně a filtrů dle doporučení výrobce, výměna opotřebených a poškozených dílů, které mohou ovlivnit poškození nebo opotřebením jiných dílů a samotné nastavení stroje. Úkon servisní prohlídky a použitý materiál se účtuje dle platného ceníku servisního střediska.

Při uplatňování reklamace je reklamující povinen předložit k reklamaci čistý a kompletní výrobek, doklad o koupi nebo vyplněný a potvrzený záruční list. V případě prodoužené záruky, záznamy o servisních prohlídkách a daňové doklady za jednotlivé prohlídky. Při nesplnění některé z podmínek prodoužené záruky uvedené v tomto záručním listu, se na výrobek poskytuje záruční doba 2 roky.

### ZÁRUČNÍ A POZÁRUČNÍ SERVIS PROVÁDÍ ZÁSTUPCE VÝROBCE

Zplnomocněný zástupce výrobce: Slovakia Trend Export-Import s.r.o., Michalovská 87/1414, 073 01 Sobrance

Fax: (056) 652-2329 Tel: 0915 392 687 E-mail: [servis@slovakia-trend.sk](mailto:servis@slovakia-trend.sk)





## AKUMULÁTOROS SZÖG CSISZOLÓ

### HASZNÁLAT

Az akumulátoros sarokcsiszoló fém, beton vagy csempe vágásához, tisztításához és csiszolásához szükséges eszköz víz használata nélkül. Ne használja a gépet alkalmatlan köszörülő kerekkel, hűtőfolyadék oldattal történő csiszoláshoz, veszélyes anyagok, például azbeszt csiszolásához vagy vágásához.

*A készüléket csak rendeltetésszerűen használja. Minden más felhasználás helytelen használat esete. A nem rendeltetésszerű használatból eredő károkért a felhasználó / üzemeltető és nem a gyártó felelős. Felhívjuk figyelmét, hogy ezt az eszközt nem kereskedelmi vagy ipari használatra tervezték. A garancia nem érvényes, ha a készüléket kereskedelmi, ipari vagy hasonló célokra használják.*







### TECHNIKAI PARAMÉTEREK











	<b>FESZÜLTSG</b>	20 V	
	<b>KAPACITÁS</b>	2 vagy 4 Ah	
	<b>FORDULATOK MEGTERHELÉS NÉLKÜL</b>	3500 perc <sup>-1</sup>	8500 perc <sup>-1</sup>
	<b>A CSISZOLÓ KORONG ÁTMÉRŐJE</b>	125 mm	
	<b>MENET</b>	M14	
	<b>SÚLY</b>	1,8 kg	

### A KÉSZÜLÉK RÉSZEI

1	Kulcs	9	Akumulátor
2	Hozzáadot fogantyú	10	Az akumulátor kioldó gombja
3	A tengely forgásának rögzítőgombja a tárcsa összeszereléséhez / szétszereléséhez	11	Porszűrő
4	Menet további fogantyú felszereléséhez	12	Kar a védőburkolat gyorskioldó mechanizmusa
5	Kapcsoló	13	Vágó / csiszoló kerék
6	Fogantyú	14	Nagy sebességű kijelző
7	Vágó / csiszoló kerék védőburkolat	15	Alacsony sebesség jelző
8	Gomb a fordulatok változásához		

### VYSVETLIVKY SYMBOLOV

	Általános veszélyjelzés.
	Olvassa el a használati utasítást.
	Viseljen védőszemüveget.
	Viseljen védőkesztyűt.
	Ne használja a készüléket nedves csiszolásra
	Alkalmas fémek csiszolására és vágására.

	Ne dobja ki a szokásos háztartási hulladékkal együtt. Ehelyett forduljon környezetbarát módon az újrahasznosító központokhoz. Kérjük, ügyeljen a környezet védelmére.
	<b>FIGYELMESZTETÉS!</b> Minden ellenőrzés vagy karbantartás megkezdése előtt kapcsolja ki a készüléket, és vegye ki az akkumulátort, hogy elkerülje a véletlenszerű beindulást és sérülést okozhat.
	Viseljen fülvédőt.
	Viseljen légzőkészüléket.
	Ne használjon oldalsó csiszológépet.
	Ne használjon sérült vágó / csiszoló kereket.
	Viseljen erős cipőt.
	III. Védelmi osztály.
	A termék megfelel az alkalmazandó európai irányelveknek, és végrehajtották az ezen irányelvek megfelelőségének értékelésére szolgáló módszert.
	A visszavételért és annak újrafeldolgozással történő további feldolgozásáért pénzügyi hozzájárulást fizettek e csomagolásért.
	A csomagolóanyagok újrahasznosíthatók. A csomagolóanyagokat ne a háztartási hulladékba dobja, hanem a másodlagos nyersanyagok gyűjtőhelyén adja le.

## ÁLTALÁNOS BISZTONSÁGI ELŐÍRÁSOK AZ ELEKTROMOS SZERSZÁMHOZ

**Olvassa el az ehhez mellékelt biztonsági figyelmeztetéseket, utasításokat, illusztrációkat és specifikációkat elektromos szerszámok.** Az alábbi utasítások be nem tartása áramütést, tüzet és / vagy súlyos sérüléseket okozhat.

### 1) MUNKATERÜLETI BISZTONSÁG

- A munkahelyet tisztán és jól megvilágított állapotban kell tartani. A rendetlenség és a sötét helyek okozzák gyakran a baleseteket.

- Ne használja az elektromos szerszámot robbanásveszélyes légkörben, ahol gyúlékony anyagok vannak jelen.

folyadékok, gázok vagy por. Az elektromos szerszámok szikrákat okoznak, amelyek meggyújthatják a port vagy a füstöt.

- Használatakor tartsa távol a gyerekeket és más személyeket az elektromos kéziszerszámtól. Ha zavar, akkor megteheti

elveszíti az irányítást az elvégzett tevékenység felett.

### 2) ELEKTROMOS BISZTONSÁG

- Az elektromos szerszám csatlakozójának meg kell egyeznie a hálózati csatlakozóaljzattal. Soha ne módosítsa az el. tápkábel. Soha ne csatlakoztasson biztonsági túvel ellátott szerszámokat a hálózati csatlakozóhoz, elosztókkal vagy más adapterekkel. A sértetlen dugók és a megfelelő aljzatok csökkentik az áramütés kockázatát. A sérült vagy összekuszált tápkábelek növelik az áramütés kockázatát. Ha a hálózati kábel megsérült, azt ki kell cserélni egy speciális hálózati vezetékre, amelyet a gyártótól vagy meghatalmazott képviselőjétől lehet beszerezni.

- A kezelő testével nem érhet földelt tárgyakhoz, mint pl csövek, központi fűtőtest, kályhák és hűtőszekrények. Az áramütés veszélye nagyobb, ha teste a földhöz csatlakozik.

- Ne tegye ki az elektromos szerszámot esőnek, nedvességnek vagy víznek. Soha ne érjen nedves kézzel az elektromos szerszámhoz. Az elektromos szerszámokat soha ne mossa folyó víz alatt, és ne merítse vízbe. - A

kábelt nem szabad túlterhelni. Soha ne használja a vezeték az elektromos kéziszerszám csatlakozójának hordozásához, meghúzásához vagy meghúzásához. A kábelt nem szabad hőnek, olajnak, éles széleknek vagy mozgó alkatrészeknek kitenni. A sérült vagy összekuszálódott vezetékek növelik az áramütés kockázatát.

- Soha ne dolgozzon olyan eszközökkel, amelyek megrongálták az áramellátást. kábel vagy villa vagy leesett a földre, és bármilyen módon megsérült.

- Ha az elektromos szerszámot szabadban használja, használjon kültéri használatra alkalmas hosszabbító kábelt. Kültéri használatra alkalmas vezeték használata csökkenti az áramütés kockázatát

- Ha nedves helyen használja az elektromos szerszámot, használjon RCD-vel védett tápegységet. Az RCD használata csökkenti az áramütés kockázatát. Az "RCD" kifejezés helyettesíthető a "fő megszakítóval (GFCI)" vagy "szivárgó megszakítóval (ELCB)".

- Tartsa az el. kéziszerszámok kizárólag szigetelt megfogó felületek mögött, mivel a vágó vagy fúrószerkezet működés közben rejtett huzallal vagy saját zsinórjával érintkezhet.

### **3) SZEMÉLYI BIZTONSÁG**

- Ha elektromos szerszámot használ, legyen körültekintő és éber, maximális figyelmet fordítva az Ön által végzett tevékenységre

jelenleg átalakít. Összpontosítson a munkára. Ne használja az elektromos szerszámot, ha fáradt vagy kábítószert, alkohol vagy gyógyszer hatása alatt áll. Még egy pillanatnyi figyelmen kívül hagyás az elektromos szerszám használata közben súlyos személyi sérülést okozhat. Amikor el. ne egyen, ne igyon és ne dohányozzon eszközökkel.

- Viseljen védőfelszerelést. Mindig viseljen szemvédőt. Használjon a munkavégzés típusának megfelelő védőfelszerelést. Védő segédeszközök, mint pl légzőkészülék, biztonsági cipő csúszásgátlóval, fejfedővel vagy hallásvédővel, a munkakörülményeknek megfelelően, csökkentse a személyi sérülés kockázatát.

- Kerülje az áramellátás véletlen bekapcsolását. eszközök. Ne hordozzon e-mailt. egy olyan eszköz, amely a hálózathoz csatlakozik, ujjával a kapcsolón vagy a ravaszon. Az áramellátáshoz való csatlakozás előtt győződjön meg arról, hogy a kapcsoló vagy a kapcsoló "ki" állásban van. Az el. szerszámokat egy ujjal a kapcsolón, vagy csatlakoztassa a dugót el. Az elektromos kéziszerszámok bekapcsolt állapotban súlyos sérüléseket okozhatnak.

- Mielőtt bekapcsolná az el. szerszámok távolítsák el az összes beállító kulcsot és szerszámot. Beállítási kulcs vagy eszköz

amely az elektromos kéziszerszám forgó részéhez marad, személyi sérüléseket okozhat.

- Mindig tartsa stabil testtartását és egyensúlyát. Csak ott dolgozzon, ahol biztonságosan elérheti. Soha ne becsülje túl saját erejét. Ne használjon elektromos szerszámot fáradt állapotban.

- Öltözz megfelelően. Viseljen munkaruhát. Ne viseljen laza ruházatot vagy ékszert. Ügyeljen arra, hogy haja, ruhája, kesztyűje vagy más testrésze ne kerüljön túl közel egymáshoz forgó vagy forró részei el. eszközök.

- Csatlakoztassa az el. porszívó eszközök. Ha az el. eszközök csatlakoztathatnak egy rögzítő eszközt vagy porszívás esetén ellenőrizze, hogy megfelelően csatlakoztatták-e és használták-e. Az ilyen eszközök használata csökkentheti a por által okozott veszélyeket.

- Rögzítse a munkadarabot. A megmunkálendő munkadarab rögzítéséhez használjon asztalos bilincset vagy aljzatot.

- Ne használjon semmilyen szerszámot, ha alkohol, kábítószert, gyógyszer vagy más kábító vagy függőséget okozó szer hatása alatt áll.

- Ezt a készüléket nem korlátozott fizikai, érzékszervi vagy szellemi képességekkel, vagy tapasztalat és ismeretek hiányával rendelkező személyek (beleértve a gyermekeket is) használhatják, kivéve, ha a biztonságukért felelős személy felügyeletet vagy utasítást kapott a készülék használatával kapcsolatban. A gyermekeket felügyelni kell annak biztosítására, hogy ne játsszanak a készülékkel.

#### 4) AZ ELEKTROMOS SZERSZÁM HASZNÁLATA ÉS KARBANTARTÁSA

-Az el. szerszámot mindig válassza le az el. hálózatról bármilyen munkahelyi probléma esetén, minden takarítás vagy karbantartás előtt, az egyes transzferek során és a tevékenység végén! Soha ne dolgozzon el. eszközöket, ha bármilyen módon megsérültek.

- Ha a szerszám rendellenes hangot vagy szagot ad ki, azonnal hagyja abba a munkát.

- Ne terhelje túl az elektromos szerszámokat. Az elektromos szerszámok jobban és biztonságosan fognak működni, ha velük olyan sebességgel dolgoznak, amire tervezték őket. Használja a munkához megfelelő eszközt. Megfelelő eszköz jól és biztonságosan elvégzi azt a munkát, amelyre gyártották.

- Ne használjon olyan elektromos szerszámot, amelyet nem lehet biztonságosan be- és kikapcsolni a vezérlő kapcsolóval. Az ilyen eszközök használata veszélyes. A sérült megszakítót egy tanúsított szervizben kell megjavítani.

- Mielőtt bármilyen beállítást elvégezne, tartozékot cserélne vagy bármilyen karbantartást végezne, válassza le a szerszámot az elektromos hálózatról. Ez az intézkedés csökkenti a véletlen indítás kockázatát.

- A fel nem használt elektromos szerszámokat tartsa gyermekek és illetéktelen személyek elől. A tapasztalatlan felhasználók által használt elektromos szerszámok veszélyesek lehetnek. Az elektromos szerszámokat száraz és biztonságos helyen tárolja.

- Óvatosan tartsa jó állapotban az elektromos szerszámot. Rendszeresen ellenőrizze a mozgás beállítását alkatrészeik és mobilitásuk. Ellenőrizze, hogy a védőburkolatok vagy más alkatrészek nem sérültek-e az elektromos szerszám biztonságos működésében. Ha a szerszám megsérült, javítsa meg, mielőtt újra felhasználná. Sok sérülést az elektromos szerszámok nem megfelelő karbantartása okoz.

- Tartsa a vágószerszámokat élesen és tisztán. A megfelelően karbantartott és kihegyezett szerszámok megkönnyítik a munkát, csökkentik a sérülések kockázatát, és a velük végzett munka jobban kontrollálható. Az üzemeltetési utasításban meghatározottaktól eltérő vagy az importőr által ajánlott kiegészítők használata károsíthatja a szerszámot és sérülést okozhat.

- elektromos szerszámok, kiegészítők, munkaeszközök stb. használja ezeket az utasításokat és az adott elektromos kéziszerszámra előírt módon, figyelembe véve a munkakörülményeket és az elvégzett munka típusát. Az eszköz más célokra történő használata veszélyes helyzetekhez vezethet.

#### 5) SZERVIZ

Az elektromos szerszámot szakképzett szervizzel bízva meg. Csak ugyanazokat a pótalkatrészeket szabad használni. Ez biztosítja az elektromos kéziszerszám biztonságának fenntartását.

### BISZTONSÁGI ELŐÍRÁSOK A SAROKCSISZOLÓHOZ

#### 1) KÖZÖS BISZTONSÁGI UTASÍTÁSOK CSISZOLÁSHOZ, KAPCSOLÁSHOZ, Huzalkefe csiszolásra

- Ez a termék fém és kő anyagok csiszolására, vágására és eltávolítására szolgál, víz használata nélkül, megfelelő kiegészítőkkel lehetőség van a termék tisztítására és csiszolására is. Olvassa el az elektromos kéziszerszámhoz mellékelt biztonsági figyelmeztetéseket, utasításokat, illusztrációkat és specifikációkat. Az alábbi utasítások be nem tartása áramütést, tüzet és / vagy súlyos sérüléseket okozhat.

- **Ne használjon olyan tartozékokat, amelyeket nem kifejezetten a szerszám gyártója tervezett és ajánlott.** Az, hogy egy tartozék csatlakoztatható az elektromos szerszámhoz, nem garantálja a biztonságos működést.

- **A tartozék névleges fordulatszámának legalább meg kell egyeznie az elektromos kéziszerszámon feltüntetett legnagyobb sebességgel.** A névleges sebességüknél gyorsabban futó tartozékok elszakadhatnak és széteshetnek.

- **A tartozékok külső átmérőjének és vastagságának meg kell felelnie az elektromos kéziszerszám névleges kapacitásának.** A nem megfelelő méretű kiegészítőket nem lehet megfelelően rögzíteni vagy működtetni.

- A kerék tengelyének, a karimáknak, az alátéteknek vagy bármely más tartozéknak méretének olyannak kell lennie, hogy megfelelően illeszkedjenek az elektromos szerszám orsójára. Az olyan szerszámok, amelyeknek nincs olyan rögzítőfurata, amelyek nem felelnek meg az elektromos kéziszerszám rögzítőszerkezetének, kiegyensúlyozatlanul működnek, túlzottan rezegnek, és az irányítás elvesztését okozhatják.

- **Ne használjon sérült tartozékokat.** Minden használat előtt ellenőrizze a tartozékokat, a köszörűkorongokat, hogy nincsenek-e rajta repedések és repedések, az alátétpárnákon nincs-e repedés, hámlás vagy túlzott kopás, a drótkefét, hogy vannak-e laza vagy repedezett huzalok. Ha egy elektromos

szerszám vagy tartozék leesik, ellenőrizze, hogy nincs-e rajta sérülés, vagy helyezzen be sértetlen tartozékot. Miután megvizsgálta és felszerelte a tartozékokat, álljon le a megfigyelővel a forgó tartozékok síkjáról, és egy percig működtesse az elektromos szerszámot maximális terheletlen sebességgel. A sérült tartozékok ebben a tesztidőszakban általában darabokra törnek.

- **Használjon egyéni védőfelszerelést. Az alkalmazástól függően használjon védőpajzsot, védőszemüveget vagy védőszemüveget.** Adott esetben viseljen porvédő maszkot, hallásvédőt, kesztyűt és műhelykötényt, amely képes apró csiszoló- vagy munkadarabok megfogására. A szemvédelemnek képesnek kell lennie a különféle műveletek során felszabaduló repülő törmelék megállítására. A porvédő maszknak vagy a légzőkészüléknek képesnek kell lennie a működés során keletkező részecskék kiszűrésére. Hosszan tartó magas zajszint halláskárosodást okozhat.

- **A megfigyelőket tartsa biztonságos távolságban a munkaterülettől. A munkaterületre mindenkinek be kell viselnie egyéni védőfelszerelést.** A munkadarab töredékei vagy a törött tartozékok elszállhatnak és sérüléseket okozhatnak közvetlenül a munkaterület mögött.

- **Ha olyan műveleteket hajt végre, amelyekben a vágószerkezet rejtett vezetékkel vagy saját tápkábelével érintkezhet, az elektromos szerszámot csak szigetelt felületeknél fogva tartsa.** Ha a vágó tartozékokat "feszültség alatt álló" vezetékkel érintkezik, az elektromos kéziszerszám fém alkatrészei "feszültség alá kerülhetnek" és áramütést okozhatnak a kezelő számára.

- **Helyezze lazán a zsinórt a forgó tartozékok mellé.** Ha elveszíti az irányítást, a zsinór elvágódhat vagy megakadhat, és a keze vagy a válla behúzódhat a forgó tartozékba.

- **Soha ne tároljon elektromos kéziszerszámot, amíg a tartozék teljesen le nem állt. A forgó tartozékok megakadhatnak a felületen, és kihúzhatják az elektromos kéziszerszámot az irányítás alól.**

- **Soha ne működtesse az elektromos szerszámot, miközben az oldalán van.** A forgó kiegészítővel való véletlen érintkezés megragadhatja a ruhákat és a testhez vonzhatja a kiegészítőket.

**Rendszeresen tisztítsa meg az elektromos szerszám szellőzőnyílásait. A motorventilátor befújja a port a por és a fém túlzott ülepedése elektromos veszélyeket okozhat.**

- **Ne üzemeltesse az elektromos szerszámokat gyúlékony anyagok közelében. A szikrák meggyújthatják ezeket az anyagokat.**

- **Ne használjon folyékony hűtőközeget igénylő tartozékokat.** A víz vagy más folyékony hűtőközeg használata halált vagy áramütést okozhat.

## **2) VISSZALÖKÉS KAPCSOLATOS FIGYELMESZTETÉSEK**

A visszalökés egy megcsípett vagy elakadt forgótárcsa, hátlap, kefe vagy bármely más kiegészítő hirtelen reakciója. A fojtás vagy elkapás a forgó tartozék gyors elfordulásának elvesztését eredményezi, ami azt eredményezi, hogy az irányíthatatlan elektromos szerszám a rögzítő ponton a tartozék ellentétes forgásirányába kényszerül.

Például, ha egy köszörülő kereket megfojt vagy megfog egy munkadarab, akkor a kerék szűkítési pontig terjedő éle belemélyedhet az anyag felületébe, aminek következtében a kerék átmászik az anyagon vagy kidobódik. A lemez a kezelő felé vagy attól távol ugrálhat, attól függően, hogy a rögzítés helyén milyen mozgásirányú a lemez. A köszörülő kerek ilyen körülmények között is eltörhetnek. A visszarúgás az elektromos kéziszerszám szakszerűtlen használatának és / vagy nem megfelelő üzemeltetési eljárásoknak vagy körülményeknek az eredménye, és az alábbiakban ismertetett megfelelő óvintézkedésekkel megakadályozható.

- **Tartsa szilárdan az elektromos szerszámot, és helyezze testét és kezét úgy, hogy ellenálljon a visszarúgásnak. Mindig használja a segédfogantyút, ha van ilyen, a maximális irányítás érdekében, mielőtt az indításkor visszarúgásra vagy nyomatékra reagálna.** Megfelelő óvintézkedések figyelembevételével a kezelő szabályozhatja a nyomatékot vagy a visszarúgási reakciókat.

- **Soha ne tegye a kezét forgó tartozékok közelébe.** A tartozék visszacsapódhat a kezén.

- **Visszarúgás esetén ne álljon azon a helyen, ahol az elektromos kéziszerszám elmozdul.** A visszarúgás a szerszámot a rögzítés helyén a penge mozgásának irányával ellentétes irányba hajtja.

- **Különös figyelmet fordítson sarkok, éles élek stb. Megmunkálására. Kerülje a tartozékok pattogását és megfogását.** A sarkok, az éles élek vagy a pattogások hajlamosak megfogni a forgó rögzítést, és az irányítás elvesztését vagy visszarúgást okozhatnak.



### 3) BISZTONSÁGI FIGYELMESZTETÉSEK A CSISZOLÁS ÉS LECSISZOLÁSHOZ

- Csak az elektromos kéziszerszámához ajánlott pengetípusokat és a kiválasztott pengéhez tervezett fedelet használja. Azokat a pengéket, amelyekhez az elektromos szerszámot nem tervezték, nem lehet megfelelően védeni, és veszélyesek.
- A védőburkolatot biztonságosan kell rögzíteni az elektromos kéziszerszámon, és a maximális biztonság érdekében úgy kell beállítani, hogy a penge legkisebb része a kezelő felé nézzen. A védőburkolat segít megvédeni a kezelőt a törött korongtöredékektől, a tárcsával való véletlen érintkezésektől és a szikráktól, amelyek meggyújthatják a ruházatot.
- A lemezeket csak az ajánlott alkalmazásokhoz szabad használni. Például: Ne köszörülje meg a köszörűkorong oldalát. A köszörülő kerekeket kerületi köszörüléshez tervezték, az ezekre a kerekekre ható oldalirányú erők megszakíthatják őket.
- Mindig használjon sértetlen lemezkarimákat, amelyek megfelelnek a kiválasztott lemez méretének és alakjának. Megfelelő tárcsaperemek támasztják alá a lemezt, csökkentve a lemeztörés lehetőségét. A köszörülő kerekek peremei eltérhetnek a kerekek csiszoló karimáitól.
- Ne használjon nagyobb elektromos kéziszerszámok kopott lemezeit. A nagyobb elektromos kéziszerszámokhoz tervezett penge nem alkalmas nagyobb sebességű kisebb szerszámokhoz, és eltörhet.

### 4) BISZTONSÁGI FIGYELMESZTETÉSEK A SZÉTCSISZOLÁSHOZ

- Ne "dugja be" az őrlőtárcsát, és ne gyakoroljon túlzott nyomást. Ne próbáljon túl mélyen vágni. A penge túlterhelése (túlterhelése) növeli a penge megterhelését és hajlamát a pengének a csavarodásra vagy rögzítésére, valamint a penge visszarúgásának vagy törésének lehetőségét.
- Ne álljon egy síkban a lemezjátszóval vagy a mögött. Amikor a penge elmozdul a testétől a művelet helyén, egy esetleges visszarúgás a forgó pengét és az elektromos szerszámot rád dobhatja.
- Ha a penge eltömődött vagy a vágás bármilyen okból megszakadt, kapcsolja ki az elektromos szerszámot, és hagyja álló helyzetben az elektromos szerszámot, amíg a penge teljesen le nem áll. Soha ne próbálja meg eltávolítani a vágókést a vágásból, miközben a penge mozog, különben visszarúgás léphet fel. Keresse meg és tegye meg a korrekciós intézkedéseket a pengeelakadás okának kiküszöbölése érdekében.
- Ne kezdje újra a munkadarab vágását. Hagyja, hogy a penge teljes sebességet elérjen, és óvatosan illessze be a vágásba. A penge elakadhat, felemelkedhet vagy visszarúghat, ha az elektromos szerszámot újraindítja a munkadarab.
- Támogassa a paneleket vagy bármilyen túl nagy munkadarabot a becsípés és visszarúgás kockázatának minimalizálása érdekében. A nagy munkadarabok hajlanak a saját súlyuk alatt. A támasztékokat a munkadarab alatt kell elhelyezni a vágási vonal közelében, és a munkadarab éle közelében a penge mindkét oldalán.
- Különös gondossággal járjon el, ha "kézzel vágja" a meglévő falakat vagy más falazatokat. A kiálló tárcsa átvághat gáz- vagy vízvezetéseket, elektromos vezetékeket vagy tárgyakat, amelyek visszalökés okozhatnak

### 5) BISZTONSÁGI FIGYELMESZTETÉSEK A SMIRGLIZÉSHEZ

- Ne használjon túlméretezett csiszolópapírt. Kövesse a gyártók ajánlásait a csiszolópapír kiválasztásakor. A csiszolópapír-párnán túl kinyúló nagyobb csiszolópapír elszakadásveszélyt jelent, és a tekerccs megakadhat, elszakadhat vagy visszlökhet.

### BISZTONSÁGI ELŐÍRÁSOK AZ AKKUMULÁTORHOZ ÉS TÖLTŐHÖZ

- Az akkumulátor és a töltő első használata előtt figyelmesen olvassa el a használati utasítást.
- 1. Ellenőrizze, hogy a hálózaton elérhető elektromos áram megegyezik-e az akkumulátortöltőn feltüntetettel.
- 2. Ne engedje, hogy nedvesség, eső vagy fröccsenő víz érje az akkumulátor töltőállomását.
- 3. Ne töltsen az akkumulátort, ha a hőmérséklet 10 ° C alatt vagy 40 ° C felett van. Az akkumulátor extrém hőmérsékleten történő töltése lerövidítheti az élettartamát.
- 4. A sérült akkumulátort, amelyet már nem lehet tölteni, veszélyes hulladékként kell kezelni. Ne dobja az akkumulátort szemétkébe, tűzbe vagy vízbe.
- 5. Kizárólag a gyártó által az eszközzel való használatra jóváhagyott akkumulátorokat és töltőket használjon.
- 6. A töltőt tartsa tisztán, por- és szennyeződésektől mentesen.

7. A készülék javítása előtt mindig vegye ki az akkumulátort.
8. Fedezze le az akkumulátor érintkezőit a rövidzárlat elkerülése érdekében.
9. Kerülje a robbanásveszélyt!
10. Ne dohányozzon az akkumulátor töltése közben vagy a tárolási helyen. A megrongálódott Ni-Cd vagy Ni-MH akkumulátorok robbanásveszélyes hidrogéngázt szivároghatnak ki, amely meggyulladhat nyílt lángból vagy szikrából.
11. Tűz esetén próbálja eloltani a tüzet.
12. Az akkumulátor és a töltő töltés közben kissé felmelegszik.

### **Vegyveszély**

Ne nyissa ki az akkumulátort. Óvja az akkumulátort az ütközéstől. Ha az elektrolit szivárog az akkumulátorból, kerülni kell a bőrrel való érintkezést. Ha azonban az elektrolit érintkezik a bőrrel, azonnal öblítse le az érintett területet vízzel. Szembe kerülés esetén azonnal orvoshoz kell fordulni.

### **Töltés**

Csatlakoztassa a 230 V-os tápegységet, és csatlakoztassa a töltőkábelt a töltőmodulhoz. Helyezze az akkumulátort a töltőbe, ellenőrizze, hogy a polaritás (+/-) megfelelő-e! A piros jelzőfény világít, amikor az akkumulátort töltik. Fontos: Ha a piros jelzőfény nem gyullad fel azonnal az éppen használt akkumulátor behelyezése után, húzza ki az akkumulátort, és néhány perc múlva tegye vissza a töltőbe. A normál töltési idő körülbelül 1 - 1,5 óra. Ezen idő elteltével a töltő biztosítja a teljesen feltöltött állapot elérését. Az akkumulátort hővédő biztosíték védi a túltöltés ellen, így károsodás nélkül (de legfeljebb 24 órán keresztül) sokáig maradhat a töltőben. Az akkumulátor és a töltő állandó hőmérsékletre történő melegítése normális, és nem jelent károkat. A jelentősen csökkent élettartam azt jelenti, hogy ki kell cserélni.

## **SZERELÉS ÉS HASZNÁLAT**

- A telepítés megkezdése előtt kapcsolja ki a készüléket, és vegye ki az akkumulátort a készülékből, nehogy véletlenül elinduljon és sérülést okozzon.

### **A VÁGÓ / CSISZOLÓ TEKERC S VÉDŐBURKOLAT ÖSSZESZERELÉSE / ELTÁVOLÍTÁSA (3. ÁBRA)**

- **FIGYELMESZTETÉS!** Ellenőrizze, hogy az akkus sarokcsiszoló ki van-e kapcsolva, és hogy az akkumulátor ki van-e véve a készülékből.

- Válasszon az elvégzendő munkához (őrlés vagy vágás) megfelelő védőburkolatot. A nem megfelelő védőburkolat használata sérülést okozhat.

- A védőburkolatot úgy kell felszerelni, hogy a fedél zárt oldala mindig a kezelő felé nézzen.

- Helyezze be a védőburkolatot a kiemelkedéssel a hajtómű bemélyedésébe. Ezután fordítsa a fedelet a 3. ábra szerinti helyzetbe, és rögzítse a gyorskioldó mechanizmus karjával.

- **Megjegyzés:** Ellenőrizze, hogy a védőburkolat megfelelően van-e rögzítve. Szükség esetén használjon megfelelő kulcsot a meghúzáshoz.

- A védőburkolat eltávolításához fordítva járjon el.

### **A VÁGÓ/CSISZOLÓ TEKERC S SZERELÉSE (4 ÁBRA)**

1. Szerelés előtt kapcsolja ki a készüléket és vegye ki az akkumulátort! Ellenőrizze, hogy a védőburkolat megfelelően van-e felszerelve.

2. A tengely rögzítéséhez nyomja meg és tartsa lenyomva a tengely elforgatásának zárógombját a tárcsa (3) felszereléséhez / eltávolításához.

3. Lazítsa meg és távolítsa el a külső tengely peremét egy megfelelő kulcs segítségével.

2. Szerelje fel a vágó / csiszoló kereket (13) a tengelyre.

4. Csavarja vissza a külső karimát a tengelyre. Győződjön meg arról, hogy a használt lemez típusának megfelelő irányba mutat. Csiszolókorong esetén a karimát úgy helyezzük be, hogy a kiálló gyűrű oldal a tárcsa felé nézzen. Vágótárcsa esetén a karimát úgy helyezzük be, hogy a lapos oldala a tárcsa felé nézzen.

5. Nyomja meg és tartsa lenyomva a tengely elforgatásának zárógombját a tárcsa (3) felszereléséhez / eltávolításához a tengely rögzítéséhez, és húzza meg a külső karimát egy megfelelő csavarkulccsal.

## **A HOZZÁADOT FOGANTYÚ KISZERELÉSE (5 ÁBRA)**

- A kiegészítő fogantyú (2) a sebességváltó bal vagy jobb oldalán lévő lyukba csavarható.
- Válassza ki a legkényelmesebb és legbiztonságosabb használatot biztosító helyet.
- Működés közben tartsa az egyik kezét a fogantyún (6), a másikat a segédfogantyún (2).

## **AZ AKKUMULÁTOR BE/KISZERELÉSE (6 ÁBRA)**

- Helyezze az akkumulátort a készülékbe az 1. ábrán látható irányba. 6.
- Az akkumulátor eltávolításához nyomja meg a kioldógombot (10), majd vegye ki az akkumulátort a készülékből hátrafelé húzva.

## **BEKAPCSOLÁS/KIKAPCSOLÁS (7 ÁBRA)**

- **FIGYELMESZTETÉS!** A sérülés kockázatának csökkentése érdekében munkavégzés közben viseljen védőszemüveget.

### **Bekapcsolás:**

- Az akkus sarokcsiszoló biztonsági kapcsolóval van felszerelve.
- A daráló bekapcsolásához ujjával nyomja meg a kapcsoló hátulját, majd csúsztassa előre a kapcsolót.
- Ezután nyomja le a kapcsoló elejét a reteszeléshez.

### **Kikapcsolás:**

- A daráló kikapcsolásához nyomja meg a kapcsoló hátulját. A főkapcsoló automatikusan hátracsúszik, és a készülék automatikusan kikapcsol.

## **SEBESSÉG BEÁLLÍTÁSA (8. ÁBRA)**

- Az akkus sarokcsiszoló 2 üzemmódban (alacsony és nagy sebesség) működtethető.
- Állítsa be a sebességet a sebességváltó gombbal (8).
- Az alacsony / nagy sebesség jelzőfények (14,15) az akkumulátor -nyílás tetején található.
- Az akkus sarokcsiszoló puha anyagok csiszolására vagy polírozására használható alacsony sebességgel.
- Az akkus sarokcsiszoló nagy sebességű fémek vágására használható.

## **A PROBLÉMÁT A KÉSZÜLÉKKEL MUTATÓ JELZÉSEK**

- Ha az akkumulátor túlterhelt, túlmelegedett, rövidzárlatos vagy be van helyezve a készülékbe a biztonsági kapcsoló reteszelt helyzetében, a készülék automatikusan leáll, és az alacsony / nagy sebesség jelzőfények (14,15) egyszerre villogni kezdenek.
- Kapcsolja ki a készüléket, vagy vegye ki az akkumulátort, majd helyezze vissza.

## **MUNKATANÁCSOK**

### **Csiszolás és felületkezelés:**

- A felület csiszolásakor 125 mm átmérőjű köszörűkorongot kell használni. A korong maximális vastagsága 6 mm.

### **Fémvágás:**

- A rudak, csövek és fém alkatrészek vágásakor 125 mm átmérőjű vágótárcsát kell használni. A maximális korongvastagság ebben az esetben 3 mm.

### **Kőfaragás:**

- Kővágásakor 125 mm átmérőjű vágótárcsát kell használni. A maximális korongvastagság ebben az esetben 3 mm.
- Használjon megfelelő vágó / tekercset. A nem megfelelő védőburkolat használata sérülést okozhat.
- Győződjön meg arról, hogy a gép sebessége elegendő a kiválasztott vágó / csiszoló kerékhez.
- Csak legfeljebb 125 mm átmérőjű lemezeket használjon!
- Csiszolás közben mindig tartsa a megfelelő szöget a kerék és a munkafelület között. 15-20 °. Ez megakadályozza a túlterhelést.

## KARBANTARTÁS

- Minden ellenőrzés vagy karbantartás megkezdése előtt kapcsolja ki a készüléket, és vegye ki az akkumulátort a készülékből.
- Minden használat után alaposan tisztítsa meg az akkus sarokcsiszolót. Ha a szennyeződést nem lehet eltávolítani, használjon szappanos vízzel megnedvesített puha ruhát. Soha ne használjon tisztítószer vagy oldószert, például benzint, alkoholt, ammóniát stb.! Ezek az oldószerek károsíthatják a termék műanyag alkatrészeit.
- Rendszeresen ellenőrizze készülékét, és ha bizonyos alkatrészeket elhasználódott vagy megrongált, saját biztonsága érdekében elővigyázatosságból cserélje ki őket. A gép kopott vagy sérült alkatrészeit csak hivatalos szervizek cserélhetik ki, vagy a kereskedő cserélheti ki.

## KÖRNYEZETVÉDELEM



A termékeken vagy a kísérő dokumentumokon az áthúzott kerek szemét szimbólum azt jelenti, hogy a használt elektromos és elektronikus termékeket nem szabad keverni az általános háztartási hulladékkal. A megfelelő ártalmatlanítás, újrahasznosítás és újrahaznosítás érdekében kérjük, szállítsa ezeket a termékeket a kijelölt gyűjtőhelyekre, ahol azokat ingyenesen elfogadják. Alternatív megoldásként egyes országokban egyenértékű új termék vásárlásakor visszaküldheti termékeit a helyi kereskedőhöz. A termék megfelelő ártalmatlanításának biztosításával segít megelőzni a környezetre és az emberi egészségre gyakorolt negatív következményeket, amelyeket egyébként a termék nem megfelelő hulladékkezelése okozhat. További részletekért forduljon a helyi hatósághoz vagy a legközelebbi gyűjtőhelyhez. Az ilyen típusú hulladék nem megfelelő ártalmatlanítása büntetést vonhat maga után a nemzeti előírásoknak megfelelően.

# WORCRAFT

PROFESSIONAL

## Garancialevél/Warranty

Modellszám:	Eladás dátuma:	Eladó aláírása és pecsétje:

Ügyfél neve (cég neve):	Ügyfél címje (Cég címje):

<b>Az ügyfél az aláírásával megerősíti, hogy a készüléket bemutatták és elmagyarázták neki, hogy ismeri a gép üzemeltetésére és használatára vonatkozó utasításokat, valamint hogy a készülék teljesen volt neki kiadva.</b>	Ügyfél aláírása:

## Jegyzések a panszokról – jótálási javítások

A panasz elfogadásának dátuma:	A panasz befejezésének dátuma:	A panasz száma:	Aláírás az átvett jótálási javításról (Jegyzések a jogosulatlan panszról)	Serviztechnikus pecsétje:

### Jótállás feltételek

- A szállító biztosítja a termék jótállását amely szerepel a garancialevelen a feltétellel, hogy a használat és tárolás összhangban lesz a feltételekkel és normákkal, valamint a használati utasítással. A garanciaidő az értékesítés időpontjától kezdődik.  
A jótálási idő a töltőkre 12 hónap.
- A kiterjesztett garanciát 5 éves időszakra nyújtják a feltétellel, hogy a termék bevan írva a hoszab garancia termékek listájára, az utolsó használó a vevő, es nemlesz használva kereskedelmi célokra. A kiterjesztett jótállás rendszeres szervizellenőrzést igényel a szállító hivatalos szervizközpontjában.
- A garancia időtartama meghosszabbodik a termék garanciális idejével mikor a szervizközpontba volt javításba, és a jótállási lapon felvann jegyezve ez az idő. A jótállási igényt a fogyasztó igényelheti egy hivatalos szervizközpontban, a mellékelt "A" szervizközpont lista szerint. A "B" szervizközpontokba csak ojan termékeken végeznek javításokat amelyeket ott adtak ell. A szervizközpontok listáját rendszeresen frissítik a gyártók és az import oldalon: [www.strendpro.sk](http://www.strendpro.sk).
- A Szervizközpontnak a törvényi határidőn belül jótállási javítást kell biztosítania. A panaszkezelés törvényes határideje a panasz kézhezvételét követő napon kezdődik
- Az ingyenes garanciális javítás nem alkalmazható a termék helytelen használatából eredő hibákra, az üzemeltetési utasítás okal elentétben, a nem megfelelő kezelésének, a gép mechanikai károsodásra, az általános mechanikai károsodásra amely általános használatkor keletkezik, az üzemeltető helytelen használatára, természeti katasztrófaéknál, a termékkel való illetéktelen beavatkozásnál, a nem megfelelő pótalkatrészek használatánál a nem megfelelő tüzelőanyag használatnál és a látszólagos gépi túlterhelés következtében fellépő hibáknál a felső teljesítmény határ folyamatos túllépése miatt. Az üzemeltető által kezelhető, és a használati utasításban felsorolt tisztítási, karbantartási, gondoskodás és a beállítási munkák nem tartoznak a jótállás hatálya alá.
- Az alkatrészek kopásának elsősorban ojan alkatrészek kopása érhető mind: minden forgó és mozgó alkatrész, vágó rész és burkolat, kapcsok és ékek, fogaskerekek és ékszíjak, láncos fogaskerekek, súrlódás és tengelykapcsoló súrlódó felületek, gumiabroncs futófelületek és rutinszerű karbantartási alkatrészek, mint például: , hidraulikus és olajsűrűk, gyújtógyertyák, olaj- és hűtőfolyadék-kazetták
- A kiterjesztett garanciából kivannak hagyva olyan gépek és berendezések mentesített részeit, amelyeknél az adott gyártó rövidebb garanciát nyújt, mint maga a termék gyártója. Ez a kategória magában foglalja: akkumulátorok, izzók és hasonlók
- A garancia alá tartozó igények igénybeviteléhez való jog a termék tulajdonosa, feltéve hogy ezt legkésőbb a jótállási időszak utolsó napján teszi meg.
- A követelések feldolgozása a Polgári Törvénykönyv és a Fogyasztóvédelmi Törvény vonatkozó rendelkezéseinek megfelelően történik.
- A meghosszabbított 5 éves garanciális feltételeknek megfelelő szervizellenőrzést csak rendszeres időközönként, a szállító hivatalos szervizközpontjában lehet elvégezni, és az egyes vizsgálatok közötti időszak nem haladhatja meg a 12 hónapot. Az első szervizvizsgálatot legkésőbb a termék értékesítésének napjától számított 12 hónapon belül kell elvégezni. A szervizvizsgálatokat a naptári év utolsó három és első két hónapjában szervizközpontok végzik. Minden szervizvizsgálatot fel kell jegyezni a jótállási jegyen a szervizközpont ellenőrzésének, aláírásának és bélyegzőjének dátumával. A szervizvizsgálat a gyártó által ajánlott gépellőrzést, a patronok és szűrők cseréjét, a kopott és sérült alkatrészek cseréjét, amelyek a más alkatrészek károsodását, kopását és a gép beállítását érinthetik. A szolgáltatási ellenőrzést és a felhasznált anyagot egy érvényes kiszolgálóközponti árlista szerint kell kiszámítani.

A panasz benyújtásakor a panaszolt köteles benyújtani egy tiszta és teljes terméket, a vásárlás igazolását, vagy egy kitöltött és megerősített garanciajegyet a panaszra. A kiterjesztett garancia esetén a szervizvizsgálatok és az egyes tőrak adozási dokumentumait rögzítik.  
Ha a garanciális kártyán a meghosszabbított garanciális feltételek egyikének sem felel meg, a termék 2 év garanciát vállal.

**A JÓTÁLLÁSON BELÜLI ÉS JÓTÁLLÁSON KÍVÜLI SZERVIZT A GYÁRTÓ FELHATALMAZOTT KÉPVISELŐJE VÉGI**

A gyártó felhatalmazott képviselője: Slovakia Trend Export-Import s.r.o., Michalovská 87/1414, 073 01 Sobrance

Fax: (056) 652-2329 Tel: 0915 392 687 E-mail: [servis@slovakia-trend.sk](mailto:servis@slovakia-trend.sk)

## POLIZOR UNGHIULAR FĂRĂ FIR

### UTILIZAREA PENTRU CARE A FOST CONCEPT

Polizorul unghiular este o sculă pentru tăierea, curățarea și perierea metalului, betonului sau gresiei fără a folosi apă. Aparatul nu este destinat altor tipuri de aplicații (de exemplu, șlefuirea cu scule de șlefuit necorespunzătoare, șlefuirea cu o soluție de răcire, șlefuirea sau tăierea materialelor periculoase, cum ar fi azbestul).

Dispozitivul este destinat a fi utilizat de către persoanele care se ocupă de bricolaj. Nu a fost proiectat pentru o utilizare comercială intensivă.

Scula trebuie utilizată de către adulți. Copiii cu vârsta sub 16 ani nu pot utiliza scula decât sub supraveghere.

Producătorul nu este responsabil pentru daunele cauzate de o utilizare necorespunzătoare sau de funcționarea incorectă a acestui dispozitiv.

### SPECIFICAȚII TEHNICE

Tip / model	CAG-S20LiBH-125J (AG2004B-125)
Tensiune	20Vd.c.
Viteză nominală	I:3500/min; II: 8500/min
Diametru disc	Ø125mm
Diametru filet	M14
Baterie	20Vd.c. 4000mAh
Clasa de izolare	III
Încărcător de baterii	Intrare:230-240V~ 50Hz 65W Ieșire: 21.5Vd.c. 2.4A
Nivelul presiunii acustice	LpA:83,6dB (A),K=3 dB (A)
Nivelul puterii acustice	LwA: 94,6 dB (A), , K=3 dB (A)
Vibrațiile (mâner principal)	ah, AG=9,7m/s <sup>2</sup> ,K=1.5m/s <sup>2</sup>
Vibrațiile (mâner auxiliar)	ah, AG=3,334m/s <sup>2</sup> ,K=1.5m/s <sup>2</sup>
Greutate (fără baterie)	1.8kg

### INFORMAȚII PRIVIND ZGOMOTUL/VIBRAȚIILE

Nivelul de vibrații indicat în această fișă de informații a fost măsurat în conformitate cu un test standardizat prezentat în EN 60745 și poate fi utilizat pentru a compara o sculă cu alta. Acesta poate fi utilizat pentru o evaluare preliminară a expunerii.

Nivelul de emisie de vibrații declarat reprezintă principalele aplicații ale sculei. Cu toate acestea, dacă scula este utilizată pentru diferite aplicații, cu diferite accesorii sau instrumente de inserție sau dacă este prost întreținută, emisia de vibrații poate fi diferită. Acest lucru poate crește semnificativ nivelul de expunere pe întreaga perioadă de lucru.

O estimare a nivelului de expunere la vibrații ar trebui să ia în considerare, de asemenea, momentele în care scula este oprită sau când este în funcțiune, dar nu execută efectiv lucrarea. Acest lucru poate reduce semnificativ nivelul de expunere pe întreaga perioadă de lucru. Identificați măsuri de siguranță suplimentare pentru a proteja operatorul de efectele vibrațiilor, cum ar fi: întreținerea sculei și a accesoriilor, menținerea mâinilor calde, organizarea modelelor de lucru.

### EXPLICAREA SIMBOLURILOR

	Atenție!		Vă rugăm să vă asigurați că scoateți bateriile înainte de a face orice asamblare sau ajustare a sculei.
	Citiți manualul.		Purtați căști de protecție
	Purtați ochelari de protecție		Purtați o mască de protecție
	Risc de tăieturi! Purtați mănuși de protecție anti-tăieturi		Nu utilizați scula pentru polizare laterală
	Nu utilizați scula pentru polizare umedă		Nu utilizați discuri defecte
	Corespunzător pentru metal		Purtați încălțăminte de protecție
	Aparatele electrice nu trebuie aruncate împreună cu deșeurile menajere.		Clasa de protecție III

### DESCRIEREA APARATULUI

<b>2</b>	1	Cheie	9	Compartiment baterii
	2	Mâner suplimentar	10	Buton de blocare compartimentului pentru baterii
	3	Buton de blocare a axului	11	Plasă de filtru anti-praf

4	Filet pentru mâner suplimentar	12	Buton de blocare a protecției discurilor
5	Declanșator cu întrerupător	13	Disc abraziv
6	Mâner principal	14	Indicator de viteză mare
7	Protecție pentru discuri	15	Indicator de viteză mică
8	Buton de schimbare a vitezei		

## SIGURANȚA

### Avertismente generale de siguranță pentru sculele electrice AVERTISMENT Citiți toate avertismentele și toate instrucțiunile de siguranță.

Nerespectarea avertismentelor și instrucțiunilor poate duce la șocuri electrice, incendii și/sau vătămări grave.

### Păstrați toate avertismentele și instrucțiunile pentru referințe ulterioare.

Termenul "sculă electrică" din avertismente se referă la scula electrică cu alimentare principală (cu fir) sau la scula electrică cu baterii (fără fir).

### Siguranța zonei de lucru

- Păstrați zona de lucru curată și bine luminată. Zonele dezordonate sau întunecate invită la accidente.
- Nu folosiți scule electrice în atmosfere explozive, cum ar fi în prezența unor lichide, gaze sau praf inflamabile. Sculele electrice generează scânteii care pot aprinde praful sau fumul.
- Țineți copiii și trecătorii la distanță în timp ce folosiți o sculă electrică. Distragerile vă pot face să pierdeți controlul.

### Siguranța electrică

- Fișa sculelor electrice trebuie să se potrivească cu priza. Nu modificați niciodată fișa în niciun fel. Nu utilizați niciun fel de fișe adaptoare cu scule electrice cu împământare. Fișele nemodificate și prizele potrivite vor reduce riscul de electrocutare.
- Evitați contactul corpului cu suprafețele împământate sau legate la pământ, cum ar fi țevile, radiatoarele, cuptoarele și frigiderele. Există un risc crescut de șoc electric dacă corpul dumneavoastră este legat la pământ sau împământat.
- Nu expuneți sculele electrice la ploaie sau la condiții umede. Apa care intră într-o sculă electrică va crește riscul de șoc electric.
- Nu abuzați de cablu. Nu utilizați niciodată cablul pentru a transporta, trage sau deconecta scula electrică. Țineți cablul departe de căldură, ulei, margini ascuțite și piese în mișcare. Cablurile deteriorate sau încurcate cresc riscul de șoc electric.
- Atunci când folosiți o sculă electrică în aer liber, utilizați un prelungitor adecvat pentru utilizare în aer liber. Utilizarea unui cablu adecvat pentru utilizare în exterior reduce riscul de electrocutare.
- Dacă este inevitabilă utilizarea unei scule electrice într-o locație umedă, utilizați o sursă de alimentare protejată de un dispozitiv de curent rezidual (RCD). Utilizarea unui RCD reduce riscul de electrocutare.

### Siguranța personală

- Rămâneți vigilenți, urmăriți ceea ce faceți și folosiți bunul simț atunci când folosiți o sculă electrică. Nu utilizați o sculă electrică în timp ce sunteți obosit sau sub influența drogurilor, alcoolului sau a medicamentelor. Un moment de neatenție în timp ce folosiți scule electrice poate duce la vătămări corporale grave.
- Folosiți echipament de protecție personală. Purtați întotdeauna ochelari de protecție. Echipament de protecție, cum ar fi masca de praf, încălțăminte de protecție antiderapași, cască de protecție sau căști de protecție utilizate pentru condiții adecvate vor reduce vătămrile corporale.
- Preveniți pornirea neintenționată. Asigurați-vă că întrerupătorul este în poziția oprit înainte de conectarea la sursa de alimentare și/sau la compartimentul pentru baterii, de a ridica sau de a transporta scula. Transportarea sculelor electrice cu degetul pe întrerupător sau punerea sub tensiune a sculelor electrice care au întrerupătorul pornit pot duce la accidente.
- Îndepărtați orice cheie sau cheie de reglare înainte de a porni scule electrice. O cheie atașată la o parte rotativă a sculei electrice poate duce la vătămări corporale.
- Nu vă întindeți excesiv. Păstrați în permanență o poziție corectă a picioarelor și un echilibru adecvat. Acest lucru permite un mai bun control al sculei în situații neprevăzute.

- Îmbrăcați-vă corespunzător. Nu purtați haine largi sau bijuterii. Țineți-vă părul, hainele și mănușile la distanță de piesele în mișcare. Hainele largi, bijuteriile sau părul lung pot fi prinse în piesele în mișcare.

- Nu depozitați sculele electrice nefolosite la îndemâna copiilor și nu permiteți persoanelor care nu sunt familiarizate cu scula electrică sau cu aceste instrucțiuni să utilizeze scula electrică. Sculele electrice sunt periculoase în mâinile unor utilizatori neinstruiți.

- Întrețineți sculele electrice. Verificați dacă nu există probleme de aliniere sau de blocare a pieselor în mișcare, de rupere a pieselor și orice altă condiție care poate afecta funcționarea sculei electrice. Dacă este deteriorată, reparați scula electrică înainte de utilizare. Multe accidente sunt cauzate de sculele electrice prost întreținute.

- Păstrați uneltele de tăiere ascuțite și curate. Uneltele de tăiere întreținute corespunzător, cu muchii de tăiere ascuțite, sunt mai puțin susceptibile de a se bloca și sunt mai ușor de controlat.

- Utilizați scula electrică, accesoriile și biții de scule etc. în conformitate cu aceste instrucțiuni, ținând cont de condițiile de lucru și de lucrările care urmează să fie efectuate. Utilizarea sculei electrice pentru operațiuni diferite de cele prevăzute ar putea duce la o situație periculoasă.

### Utilizarea și manipularea sculei electrice fără fir

a) Încărcați o unitate de baterii reîncărcabile utilizând numai încărcătorul recomandat de producător. Încărcătoarele sunt adesea concepute pentru un anumit tip de unitate de baterii reîncărcabile. Există pericol de incendiu dacă sunt utilizate alte tipuri de unități de baterii reîncărcabile.

b) Numai unitățile de baterii reîncărcabile furnizate trebuie utilizate cu o sculă electrică. Utilizarea altor unități de baterii reîncărcabile poate duce la pericol de vătămare sau de incendiu.

c) Atunci când nu sunt utilizate, depozitați bateriile reîncărcabile la distanță de agrafe, monede, chei, cuie, șuruburi sau alte obiecte metalice mici care ar putea provoca o punte între contacte. Scurtcircuitarea contactelor unei unități de baterii reîncărcabile poate duce la daune termice sau la incendiu.

d) Fluidele se pot scurge din unitățile de baterii reîncărcabile dacă acestea sunt utilizate în mod necorespunzător. Dacă se întâmplă acest lucru, evitați contactul cu fluidul. Dacă are loc contactul, spălați zona afectată cu apă. Solicitați ajutor medical suplimentar dacă vă intră lichid în ochi. Scurgerea lichidului din baterii poate provoca iritații sau arsuri ale pielii.

### Reparațiile

- Trimiteți scula electrică la service de către o persoană calificată pentru reparații, folosind numai piese de schimb identice. Acest lucru va asigura menținerea siguranței sculei electrice.

### INSTRUCȚIUNI SPECIALE DE SIGURANȚĂ PENTRU SCULE CU ACUMULATOR

a) **Asigurați-vă că aparatul este oprit înainte de a introduce bateria.** Introducerea unei baterii într-o sculă electrică care este pornită poate duce la accidente.

b) **Reîncărcați bateriile numai în interior, deoarece încărcătorul de baterii este conceput numai pentru utilizare în interior.**

c) **Pentru a reduce pericolul de electrocutare, deconectați încărcătorul de baterii de la rețeaua electrică înainte de a curăța încărcătorul.**



**d) Nu expuneți bateria la lumina puternică a soarelui pe perioade lungi și nu o lăsați pe un radiator.** Căldura deteriorează bateria și există risc de explozie.

**e) Lăsați o baterie fierbinte să se răcească înainte de a o încărca.**

**f) Nu deschideți bateria și evitați deteriorarea mecanică a bateriei.**

Există riscul de scurtcircuit și pot fi emiși vapori care irită căile respiratorii.

Asigurați aer curat și solicitați asistență medicală în caz de disconfort.

**g) Nu utilizați baterii nereîncărcabile!**

#### **MANIPULAREA CORECTĂ A ÎNCĂRCĂTORULUI DE BATERII**

a) Acest dispozitiv poate fi utilizat de copii cu vârsta de peste 8 ani și de persoane cu capacități fizice, senzoriale sau mentale reduse sau fără experiență sau cunoștințe, dacă sunt supravegheate sau au fost instruite cu privire la utilizarea în siguranță a dispozitivului și înțeleg riscurile rezultate. Copiii nu au voie să se joace cu dispozitivul. Curățarea și întreținerea de către utilizator nu trebuie efectuate de către copii fără supraveghere.

b) Copiii trebuie să fie supravegheați pentru a vă asigura că nu se joacă cu aparatul.

**c) Pentru a încărca bateria, utilizați numai încărcătorul furnizat.** Risc de incendiu și de explozie. Astfel se asigură menținerea siguranței aparatului.

**d) Înainte de fiecare utilizare, verificați încărcătorul, cablul și fișa și solicitați repararea acestora de către profesioniști calificați și numai cu piese originale.** Nu utilizați un încărcător defect și nu îl deschideți pe cont propriu. Astfel se asigură menținerea siguranței dispozitivului.

**e) Conectați încărcătorul numai la o priză cu împământare.** Asigurați-vă că tensiunea de rețea corespunde specificațiilor de pe plăcuța de identificare a încărcătorului. Risc de electrocutare.

**f) Deconectați încărcătorul de la rețeaua electrică înainte de a închide sau deschide conexiunea la baterie / scula electrică / dispozitiv.**

**g) Păstrați încărcătorul curat și feriți-l de umezeală și ploaie.** Nu utilizați încărcătorul în aer liber. Murdăria și pătrunderea apei cresc riscul de electrocutare.

**h) Utilizați încărcătorul numai cu bateriile originale corespunzătoare.** Încărcarea altor baterii poate duce la vătămări și la risc de incendiu.

**i) Evitați deteriorarea mecanică a încărcătorului.** Acest lucru poate duce la scurtcircuite interne.

**j) Nu utilizați încărcătorul pe o suprafață combustibilă (de exemplu, hârtie, materiale textile).** Risc de incendiu din cauza încălzirii în timpul încărcării.

k) În cazul în care cablul de alimentare al acestui echipament este deteriorat, acesta trebuie înlocuit de către producător, de către un agent al serviciului de asistență clienți al acestuia sau de către o persoană cu calificare similară, pentru a preveni pericolele.

l) Bateria aparatului nu este complet încărcată la momentul livrării. Prin urmare, aceasta trebuie reîncărcată complet înainte de a o utiliza pentru prima dată. Pentru primul ciclu de reîncărcare, vă recomandăm să încărcați bateria timp de aproximativ 1 oră. Introduceți bateria în bază și conectați încărcătorul de baterie la o priză de rețea.

m) Când bateria este complet încărcată, deconectați încărcătorul de la rețea și de la aparat. Timpul de încărcare este de aproximativ 1 oră.

n) Nu încărcați bateria în mod continuu, deoarece acest lucru poate deteriora celulele bateriei.

Notă: Încărcarea repetată a capacităților mici poate deteriora celulele bateriei. Reîncărcați bateria numai dacă aparatul devine lent.

o) Nu utilizați încărcătorul pentru a încărca baterii nereîncărcabile.

#### **RISCURILE REZIDUALE**

Chiar dacă operați și manipulați în mod corespunzător această sculă electrică, vor rămâne unele riscuri reziduale. Datorită construcției sale, această sculă electrică poate prezenta următoarele pericole:

a) Tăieturi

b) Leziuni ale urechilor dacă se lucrează fără protecție pentru urechi.

c) Afectarea sănătății dumneavoastră cauzată de balansarea mâinilor și a brațelor când operați aparatul pentru perioade lungi de timp sau dacă unitatea este ținută sau întreținută necorespunzător.



Atenție! În timpul funcționării, această sculă electrică generează un câmp electromagnetic care, în anumite circumstanțe, poate afecta funcționalitatea implanturilor medicale active sau pasive. Pentru a reduce riscul de vătămări grave sau letale, recomandăm ca persoanele cu implanturi medicale să se consulte cu medicul lor și cu producătorul implantului lor medical înainte de a utiliza aparatul.

#### **Instrucțiuni de siguranță pentru toate aplicațiile**

**Instrucțiuni de siguranță comune pentru șlefuire, lucru cu perii de sârmă și polizoare de tăiere:**

- **Această sculă electrică trebuie utilizată ca polizor, șlefuitor, perie de sârmă și polizor de tăiere. Respectați toate instrucțiunile de siguranță, directivele, ilustrațiile și faptele pe care le primiți împreună cu aparatul.** Dacă nu respectați aceste instrucțiuni, se poate produce un șoc electric, un incendiu și/sau vătămări grave

- Această sculă electrică nu este potrivită pentru perii cupe.

Utilizarea sculei electrice în moduri pentru care nu este destinată poate provoca pericole și vătămări.

- Această sculă electrică nu este potrivită pentru discuri cu cupă, vârfuri montate sau conuri de șlefuit. Utilizarea sculei electrice în moduri pentru care nu este destinată poate provoca pericole și vătămări.

- Această sculă electrică nu este adecvată pentru lustruire.

Utilizarea sculei electrice în moduri pentru care nu este destinată poate cauza pericole și vătămări.

- Nu utilizați accesoriile care nu sunt destinate și recomandate în mod specific pentru această sculă electrică de către producător. Simplul fapt că un accesoriu poate fi atașat la scula electrică nu garantează o funcționare sigură.

- Viteza de rotație permisă a sculelor accesorii trebuie să fie cel puțin la fel de mare ca cea mai mare viteză de rotație indicată pe scula electrică. Accesoriile care funcționează mai repede decât viteza admisă se pot rupe și pot fi proiectate în exterior.

- Diametrul exterior și grosimea filetei atașate trebuie să corespundă dimensiunilor indicate pentru scula dumneavoastră electrică. Unelele accesorii care sunt dimensionate greșit nu pot fi protejate sau controlate suficient.

- Unelele accesorii cu prindere filetată trebuie să se potrivească exact cu filetarea axului de șlefuit. Pentru unelele de fixare care se montează prin-o flanșă, diametrul găurii din scula de fixare trebuie să corespundă diametrului de montare al flanșei.

Unelele accesorii care nu pot fi fixate cu precizie la scula electrică se rotesc neuniform, vibrează foarte puternic și pot duce în cele din urmă la pierderea controlului.

- Nu utilizați niciodată unelele accesorii deteriorate. Înainte de a utiliza unelele accesorii, cum ar fi discurile de șlefuit pentru așchii sau fisuri, plăcile de șlefuit pentru fisuri, uzură sau abraziune puternică și perii de sârmă cu fire slăbite sau rupte. Dacă scula electrică sau unelele accesorie cade, verificați dacă este deteriorată sau, utilizați o unealtă atașată nedeteriorată.

Dacă ați verificat unelele accesorie și ați atașat-o, stați dumneavoastră și orice persoană din apropiere dincolo de nivelul unelei atașate rotative și lăsați aparatul să funcționeze timp de 1 min. la cea mai mare viteză de rotație. Unelele deteriorate se rup de obicei în timpul acestei perioade de testare.

- Purtați echipament individual de protecție. În funcție de aplicație, utilizați scuturi faciale complete, protecție pentru ochi sau ochelari de protecție. În măsura în care este adecvat, purtați măști de protecție împotriva prafului, protecție pentru urechi, mănuși sau șorțuri speciale care țin departe de dumneavoastră particulele mici de șlefuire și de material. Ochii trebuie să fie protejați de corpurile străine care pot fi proiectate în timpul diferitelor aplicații. Măștile de protecție împotriva prafului sau măștile de respirație ar trebui să filtreze praful care se generează în timpul funcționării. Dacă sunteți expus la zgomote puternice pentru o perioadă lungă de timp, puteți suferi pierderi de auz.

- **Asigurați-vă că alte persoane se află la o distanță sigură față de zona dumneavoastră de lucru.** Orice persoană care intră în zona de lucru ar trebui să poarte echipament individual de protecție.

Bucățile sparte din piesa prelucrată sau unelele de fixare rupte pot zbura și pot provoca vătămări chiar și dincolo de zona de lucru directă.

- **Țineți scula electrică numai de suprafețele de prindere izolate atunci când efectuați lucrări în care scula de tăiere poate intra în contact cu cabluri ascunse sau cu propriul cablu.** Contactul cu un fir sub tensiune poate provoca, de asemenea, o sarcină electrică în părțile metalice ale dispozitivului și poate duce la un șoc electric.

- **Țineți cablul la distanță de unelele accesorie rotativă.**

Dacă pierdeți controlul dispozitivului, cablul de alimentare se poate desprinde sau bloca, iar mâna sau brațul dvs. poate fi tras în unelele accesorie rotativă.

- **Nu puneți niciodată scula electrică jos înainte ca unealta accesorie să se fi oprit complet.** Unealta accesorie rotativă poate intra în contact cu suprafața pe care este așezată, prin care ați putea pierde controlul sculei electrice.

- **Nu lăsați niciodată scula electrică să funcționeze în timp ce o transportați.**

Îmbrăcămintea dumneavoastră poate intra accidental în contact cu unealta accesorie rotativă și se poate prinde, iar unealta accesorie vă poate găuri corpul.

- **Curățați în mod regulat fantele de ventilație ale sculei electrice.**

Aerul motorului atrage praful în carcasă și, în cazul în care se adună prea mult praf metalic, ar putea cauza pericole electrice.

- **Nu utilizați niciodată scula electrică în apropierea materialelor inflamabile.** Scântele ar putea aprinde acest material.

- **Nu utilizați unelte atașate care necesită lichid de răcire.**

Utilizarea apei sau a unui alt lichid de răcire ar putea duce la șocuri electrice.

### Instrucțiuni suplimentare de siguranță

- Conectați aparatul numai la o priză de curent cu un întrerupător de curent rezidual cu curent rezidual nominal de cel mult 30 mA.

- Țineți cablurile de alimentare și prelungitoarele la distanță de disc. Dacă acestea sunt deteriorate sau tăiate, scoateți imediat fișa din priză. Nu atingeți cablul înainte ca acesta să fie deconectat de la sursa de alimentare. Risc de electrocutare!

- Înlocuirea fișei sau a cablului de conectare trebuie să fie întotdeauna executată de către producătorul sculei electrice sau de către serviciul pentru clienți al acestuia pentru a evita orice pericol.

- Folosiți numai discuri de șlefuit a căror viteză de rotație indicată este cel puțin la fel de mare ca cea specificată pe plăcuța de identificare a aparatului.

- Efectuați o inspecție vizuală a discului de rectificat înainte de utilizare. Nu utilizați discuri de rectificat deteriorate sau deformate. Înlocuiți orice discuri de rectificat deteriorate sau uzate.

- Asigurați-vă că scântele generate de șlefuire nu reprezintă un pericol, de exemplu, să ajungă la oameni sau să aprindă substanțe inflamabile.

- Purtați întotdeauna ochelari de protecție, mănuși de protecție, protecție respiratorie și protecție pentru urechi atunci când șlefuiți, periați și tăiați.

- Nu țineți niciodată degetele între discul de șlefuit și dispozitivul de protecție împotriva scântelilor sau în imediata apropiere a scuturilor de protecție. Există un risc de strivire.

• Piesele rotative ale dispozitivului nu trebuie acoperite din motive funcționale. Astfel, acordați atenție și țineți piesa de prelucrat ferm pentru a evita alunecarea care ar putea provoca contactul mâinilor cu discul de șlefuit.

- Piesa de prelucrat se încălzește în timpul șlefuirii. Nu atingeți zona prelucrată, lăsați-o să se răcească. Există riscul de arsuri. Nu utilizați agenți de răcire sau alte substanțe similare.

- Dacă sunteți obosit sau dacă ați consumat alcool sau medicamente, nu lucrați cu dispozitivul. Luați întotdeauna o pauză la timp.

- Opriți aparatul și, înainte de a efectua orice operațiune de întreținere, scoateți bateria.

### RISCURILE REZIDUALE

Chiar dacă operați și manipulați în mod corespunzător această sculă electrică, vor rămâne unele riscuri reziduale. Datorită construcției sale, această sculă electrică poate prezenta următoarele pericole:

a) Tăieturi

b) Leziuni ale urechilor dacă se lucrează fără protecție pentru urechi.

c) Afectarea sănătății dumneavoastră cauzată de balansarea mâinilor și brațelor când operați aparatul pentru perioade lungi de timp sau dacă unitatea este ținută sau întreținută necorespunzător.



Atenție! În timpul funcționării, această sculă electrică generează un câmp electromagnetic care, în anumite circumstanțe, poate afecta funcționalitatea implanturilor medicale active sau pasive. Pentru a reduce riscul de vătămări grave sau letale, recomandăm ca persoanele cu implanturi medicale să se consulte cu medicul lor și cu producătorul implantului lor medical înainte de a utiliza aparatul.

### Reculul

Reculul este reacția bruscă a unui accesoriu de tăiere sau a unui polizor blocat, cum ar fi un disc de șlefuit, o placă de șlefuit, o perie de sârmă etc. Tăierea sau blocarea duce la oprirea bruscă a accesoriului rotativ. Acest lucru face ca o sculă electrică necontrolată să accelereze într-o direcție contrară sensului de rotație al uneltei atașate. Dacă, de exemplu, un disc

de rectificat taie în piesa de prelucrat sau o blochează, marginea discului de șlefuit care taie în piesa de prelucrat poate fi blocată și, prin aceasta, poate rupe discul de șlefuit sau poate provoca un recul. Discul de șlefuit se deplasează apoi spre sau departe de operator, în funcție de direcția de rotație a discului în locul blocat. Aici, discurile de șlefuit se pot, de asemenea, rupe. Un recul este cauzat de operarea greșită sau incorectă a sculei electrice. Acesta poate fi evitat prin măsuri de precauție adecvate, cum ar fi cele descrise mai jos.

**a) Țineți scula electrică foarte ferm** și mențineți-vă corpul și brațul într-o poziție în care să puteți rezista forței de recul.

Folosiți întotdeauna mânerul suplimentar, dacă este disponibil, pentru a vă oferi cel mai bun control asupra forței de recul sau a timpului de reacție în timpul accelerării. Operatorul poate stăpâni forța de recul și de reacție prin măsuri de precauție adecvate.

**b) Nu vă apropiați niciodată mâinile de o unealtă de atașare rotativă.** Unealta accesorie poate trece peste mâna dumneavoastră în timpul reculului.

**c) Țineți-vă corpul departe de zona în care s-ar deplasa scula electrică în timpul unui recul.** Reculul antrenează scula electrică în sens invers față de rotația discului de polizare în locul blocat.

**d) Lucrați cu deosebită precauție în zonele de colț sau în zonele cu muchii ascuțite etc.** Evitați ca uneltele de fixare să nu ricoșeze de pe piesa de prelucrat și să se blocheze. Unealta accesorie rotativă tinde să se blocheze în apropierea colțurilor, a muchiilor ascuțite sau atunci când se retrage de pe acestea. Acest lucru cauzează o pierdere a controlului sau un recul.

**e) Nu folosiți lame de ferăstrău cu lanț sau dințate.** Astfel de unelte atașate provoacă frecvent un recul sau pierderea controlului asupra sculei electrice.

### Instrucțiuni speciale de siguranță pentru rectificare și tăiere

**a) Utilizați numai polizoare care au fost aprobate pentru scula electrică și capacul de protecție destinate pentru aceste polizoare.** Polizoarele care nu sunt destinate sculei electrice pot să nu fie suficient de protejate și sunt nesigure.

**b) Discurile de șlefuit cu centrul presat trebuie să fie pre-montate astfel încât suprafața lor de rectificat să nu depășească nivelul marginii capacului de protecție.** Un disc de rectificat montat incorect, care depășește nivelul marginii capacului de protecție, nu poate fi protejat în mod adecvat.

**c) Capacul de protecție trebuie să fie bine fixat pe scula electrică și reglat astfel încât să se atingă cel mai mare nivel de siguranță, adică să fie expusă cea mai mică parte posibilă a polizorului spre operator.** Capacul de protecție trebuie să protejeze operatorul împotriva bucăților sparte și a contactului accidental cu polizorul.

**d) Polizoarele pot fi utilizate numai pentru opțiunile de atașare recomandate.** De exemplu: Nu rectificați niciodată cu suprafața laterală a unui disc de tăiere. Discurile de tăiere sunt destinate tăierii materialului cu ajutorul marginii discului. Împingerea laterală a acestor polizoare le poate rupe.

**e) Folosiți întotdeauna flanșe de prindere nedeteriorate, de dimensiunea și forma corectă pentru discul de rectificat pe care l-ați selectat.** Flanșele adecvate susțin discul de rectificat și reduc astfel pericolul de rupere a acestuia. Flanșele pentru discurile de tăiere pot fi deosebite de flanșele pentru alte discuri de rectificat.

**f) Nu utilizați discuri de rectificat uzate pentru sculele electrice mai mari.** Discurile de rectificat pentru scule electrice mai mari nu sunt configurate pentru vitezele de rotație mai mari ale sculelor electrice mai mici și se pot rupe.

### Alte instrucțiuni speciale de siguranță pentru rectificare prin tăiere

**a) Evitați să blocați discul de tăiere sau să apăsați prea tare.** Nu efectuați tăieturi prea adânci. Supraîncărcarea discului de tăiere crește uzura și tendința acestuia de a se înclina sau bloca și, odată cu aceasta, de a ricoșa sau de a strica polizorul.

**b) Evitați zona din față și din spatele discului de tăiere rotativ.** Atunci când deplasați discul de tăiere de unul singur în piesa de prelucrat, în cazul în care scula electrică are un recul al discului rotativ, acesta

se poate roti direct spre dvs..

**c) Dacă discul de tăiere se blochează sau dacă vă întrerupeți lucrul, opriți aparatul și țineți-l până când discul se oprește complet.** Nu încercați niciodată să scoateți discul de tăiere din tăietură în timp ce acesta este încă în funcțiune, deoarece poate provoca un recul. Identificați și corectați cauza blocajului.

**d) Nu porniți din nou scula electrică atâta timp cât aceasta se află în piesa de prelucrat.** Permiteți mai întâi discului de tăiere să atingă viteza maximă de rotație înainte de a relua cu atenție tăierea. În caz contrar, discul se poate bloca, se poate îndepărta de piesa de prelucrat sau poate provoca un recul.

**e) Susțineți plăcile sau piesele de prelucrat pentru a reduce riscul de recul din cauza unui disc de tăiere blocat.** Piesele de prelucrat mari se pot îndoi sub propria greutate. Piesa de prelucrat trebuie să fie susținută pe ambele părți ale discului, în apropierea discului de tăiere, precum și la margine.

**f) Fiți deosebit de atenți la tăierile de buzunar în pereții existenți sau în alte zone în care nu puteți vedea ce se află acolo.** Discul de tăiere poate provoca un recul atunci când taie în conducte de gaz sau apă, conducte electrice sau alte obiecte ascunse.

#### Instrucțiuni suplimentare de siguranță pentru șlefuire

Instrucțiuni speciale de siguranță pentru șlefuire:

- Nu folosiți foi de șmirghel prea mari; respectați informațiile producătorului privind dimensiunile hârtiei de șmirghel. Foile de șmirghel care depășesc placa de șlefuit pot provoca vătămări și pot bloca, rupe șmirghelul sau provoca un recul.

#### Instrucțiuni suplimentare de siguranță pentru lucrul cu perii de sârmă

Instrucțiuni speciale de siguranță pentru lucrul cu perii de sârmă:

- Fiți conștient că periele de sârmă pierd și bucăți de sârmă în timpul utilizării obișnuite. Nu suprasolicitați firele prin apăsare prea puternică. Bucățile de sârmă care zboară pot pătrunde foarte ușor în hainele subțiri și/sau în pielea dumneavoastră.  
- Dacă este recomandată un scut de protecție, nu permiteți ca periele de sârmă și scutul de protecție să se atingă reciproc. Diametrul periiilor cu placă și cupă se poate mări dacă se exercită prea multă presiune și forță centrifugă.

## ASAMBLAREA / OPERAREA

**AVERTISMENT!** Înainte de asamblare sau de efectuarea oricărei ajustări, asigurați-vă că pachetul de baterii a fost deja scos din sculă.

### Montarea dispozitivului de protecție a discurilor (Fig. 3)

1. Puneți apărătoarea discului pe cutia de viteze, asigurați-vă că punctul proeminent este aliniat cu fanta de pe cutia de viteze. Apoi deplasați apărătoarea în sens invers acelor de ceasornic până când aceasta se intersectează cu corpul sculei.
2. Apăsăți butonul de blocare pentru a bloca protecția pe poziție. Notă: Verificați protecția pentru a vă asigura că este complet fixată, dacă nu este suficient de strânsă, puteți folosi o cheie deschisă pentru a fixa piulița de pe butonul de blocare.

### Montarea discurilor abrazive (Fig.4)

1. Apăsăți în jos butonul de blocare a axului și mențineți-l apăsat.
2. Cu ajutorul cheii, slăbiți flanșa exterioară și scoateți-o.
3. Puneți discul abraziv pe axul de ieșire.
4. Puneți la loc flanșa exterioară.
5. Apăsăți butonul de blocare a axului și mențineți-l apăsat, între timp folosind cheia pentru a fixa flanșa exterioară.

### Montarea mânerului auxiliar (Fig. 5)

Aliniați mânerul cu orificiul filetat de pe capul sculei, apoi rotiți-l pentru a-l fixa.

Notă: Pentru confortul lucrului pe diferite poziții de operare, mânerul auxiliar poate fi montat pe partea stângă sau dreaptă a cutiei de viteze.

### Montarea/demontarea bateriei (Fig. 6)

Aliniați fanta compartimentului pentru baterii cu piciorul pentru baterii de pe sculă, apoi împingeți-l în jos, până la montarea completă. Pentru a o demonta, țineți apăsat butonul roșu al compartimentului de baterii și trageți înapoi.

### Pornirea / oprirea sculei (Fig. 7)

Această sculă este echipată cu un întrerupător de blocare de siguranță. Pentru a porni scula, folosind degetul pentru a apăsa în jos partea din spate a butonului întrerupătorului și apoi împingeți-l înainte, polizorul va porni. După aceea, apăsați în jos partea din față a declanșatorului comutatorului. Întrerupătorul se blochează astfel în poziție și scula va porni continuu.

Pentru a opri scula, apăsați din nou partea din spate a butonului de comutare, comutatorul va reveni automat în poziția din spate, iar scula se va opri.

### Selectarea vitezei (Fig. 8)

Această sculă este proiectată cu două viteze opționale. Indicatorul LED de viteză mică (14) și de viteză mare (15) echipat pe partea superioară a glisorului compartimentului de baterii. Puteți selecta

viteza dorită prin apăsarea butonului de selectare (8).

Viteza redusă este utilizată pentru șlefuirea sau polizarea materialelor moi sau ca polizor.

Viteza mare este utilizată pentru tăierea metalului sau ceva de genul acesta.

### SEMNALE DE AVERTIZARE

Această sculă este proiectată cu o caracteristică interesantă ca avertisment în condiții anormale. Atunci când scula se supraîncărcă, se supraîncălzește, se produce un scurtcircuit sau se introduce compartimentul de baterii sub comutatorul blocat, scula se va opri, iar indicatorul LED de viteză mică și mare (14&15) va lumina intermitent în același timp.

Dacă se întâmplă astfel, vă rugăm să opriți scula sau să dezamblați compartimentul de baterii și să îl reasamblați.

### Încărcarea bateriei (Fig.9)

1. Conectați încărcătorul de baterii la priza de 230VAC; Indicatorul de alimentare se aprinde pe verde. Glisați compartimentul de baterii în fanta încărcătorului de baterii, după ce auziți un clic, compartimentul de baterii a fost fixat. Indicatorul de alimentare se stinge, iar între timp indicatorul de încărcare se aprinde pe roșu. Începe procesul de încărcare.
2. După aproximativ 50 de minute până la 1 oră, indicatorul luminos de încărcare se va stinge, iar indicatorul luminos de alimentare se va aprinde din nou în verde. Aceasta denotă că procesul de încărcare este complet încheiat.
3. Deconectați fișa încărcătorului, apoi scoateți compartimentul de baterii din încărcător.

### Recomandări pentru încărcare (Fig.10)

După utilizare, compartimentul de baterii este probabil puțin fierbinte. În acest caz, compartimentul de baterii nu poate fi încărcat, trebuie să se odihnească, să se răcească.

### Indicatorul de volum al bateriei (fig. 11)

Compartimentul de baterii are o funcție pentru a indica care este starea volumului. Pentru a afișa această funcție, trebuie doar să apăsați butonul de pe carcasă. A se vedea fig.10  
Becul indicator 0 aprins înseamnă că volumul rămâne sub 10%;  
Un bec indicator aprins înseamnă că volumul rămâne între 10% și 25%.

2 becuri indicatoare aprinse înseamnă că volumul rămâne între 25% și 50%.

3 becuri indicatoare aprinse înseamnă că volumul rămâne între 50% și 75%.

4 becuri indicatoare aprinse înseamnă că volumul rămâne între 75% și 100%.

## ÎNTREȚINEREA



Asigurați-vă că scoateți compartimentul de baterii înainte de a efectua lucrări de întreținere sau orice altă reglaj. Curățați în mod regulat carcasa aparatului cu o cârpă moale, de preferință după fiecare utilizare. Păstrați fantele de ventilație libere de praf și murdărie. Dacă murdăria nu se îndepărtează, utilizați o cârpă moale umezită cu apă cu detergent. Nu utilizați niciodată solvenți precum benzină, alcool, amoniac etc. Acești solvenți pot deteriora componentele din plastic. Curățați în mod regulat plasa de sârmă anti-praf. Dezasamblați plasa ca în imaginea 12. Folosiți apă sau aer de înaltă presiune pentru a o curăța. Apoi reasamblați-o la loc. Mașina nu necesită lubrifiere suplimentară. În cazul în care apare o defecțiune, de exemplu, după uzura unei piese, vă rugăm să contactați serviciul de service al distribuitorului local.

## PROTEJAREA MEDIULUI

Pentru a preveni deteriorarea aparatului în timpul transportului, acesta este livrat într-un ambalaj rezistent. Majoritatea materialelor de ambalare pot fi reciclate. Duceți aceste materiale la punctele de reciclare corespunzătoare. Duceți aparatele uzate la dealerul local. Aici vor fi eliminate într-un mod sigur din punct de vedere ecologic.



Bateriile Li-ion pot fi reciclate. Duceți-le la un punct de eliminare a deșeurilor chimice pentru a putea fi reciclate sau eliminate într-un mod ecologic.

Aparatele electrice scoase din uz sunt reciclabile și nu trebuie eliminate împreună cu deșeurile menajere! Vă rugăm să ne sprijiniți în mod activ în conservarea resurselor și în protejarea mediului înconjurător prin returnarea acestui aparat la centrele de colectare (dacă sunt disponibile).

## DECLARAȚIE DE CONFORMITATE

Declarăm pe propria răspundere că acest produs este în conformitate cu următoarele standarde sau documente standardizate: EN60745-1:2009/A11:2010; EN60745-2-3:2011/A13:2015; EN55014-1:2017/A11:2020; EN55014-2:2015; în conformitate cu reglementările 2006/42/EC, 2014/30/EU.

Zgomot/vibrații Măsurat în conformitate cu EN60745, nivelul de presiune acustică al acestei scule este de 83,6dB(A) și nivelul de putere acustică este de 94,6dB(A) (abatere standard: 3 dB), iar vibrațiile sunt de 9,7 m/s<sup>2</sup>.

# Descriere detaliată pentru CAG-S20LiBH-125B / CAG-S20LiBH-115B

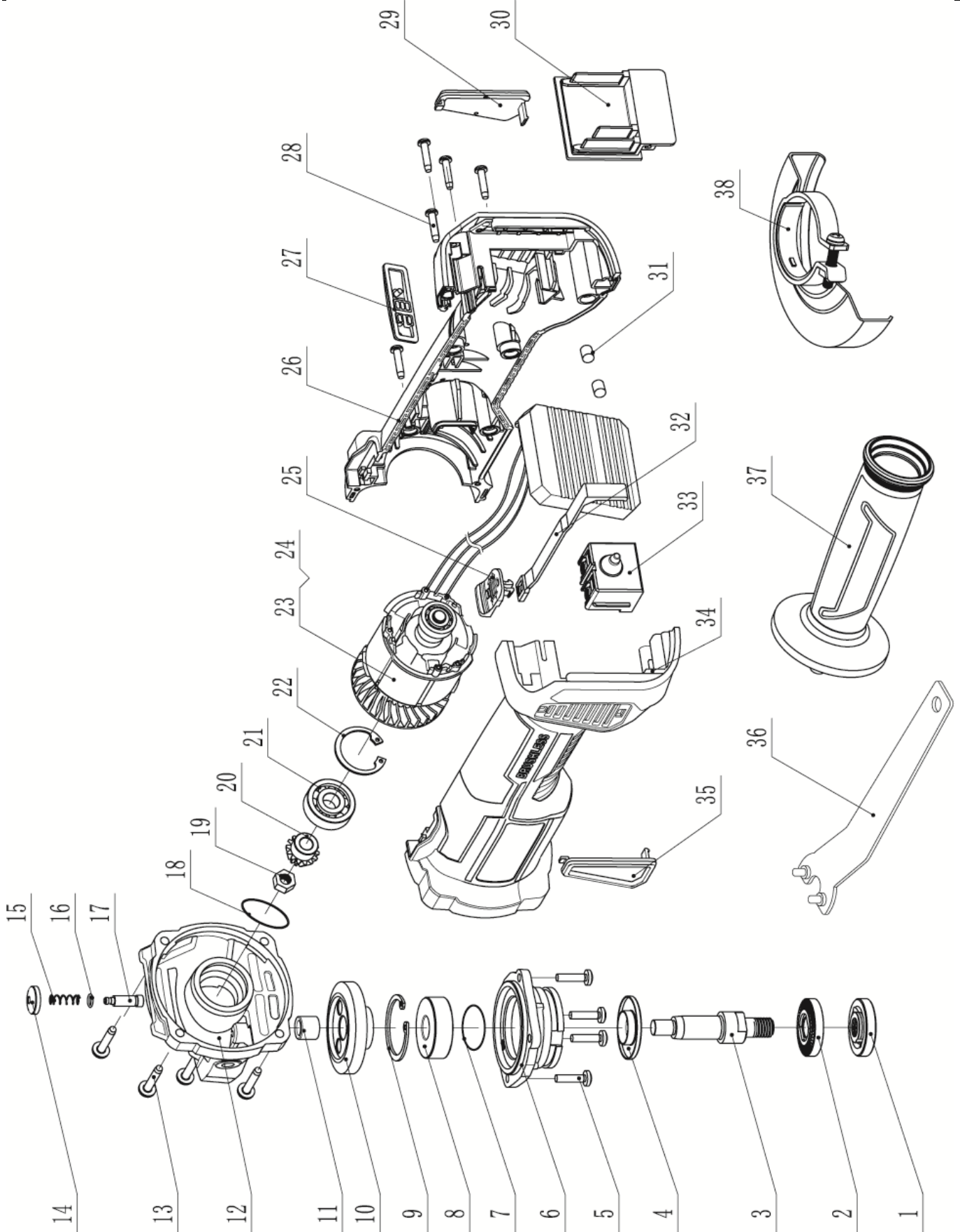

## Pieșe de schimb pentru CAG-S20LiBH-125B / CAG-S20LiBH-115B

Nr. Piesă	Denumire piesă	Cant.	Nr. Piesă	Denumire piesă	Cant.
1	flanșă exterioară	1	20	Pinion	1
2	flanșă interioară	1	21	rulment 629	1
3	arbore de ieșire	1	22	inel de siguranță $\varnothing 26$ pentru gaură	1
4	capac antipraf	1	23	stator	1
5	șurub M4x $\varnothing 16$	4	24	rotor	1
6	capacul frontal	1	25	bloc de împingere	1
7	inel $\varnothing 46 \times \varnothing 1$	1	26	carcasă dreaptă	1
8	rulment 6201	1	27	capac indicator de electricitate	1
9	inel de siguranță $\varnothing 32$ pentru gaură	1	28	șurub ST3.5x16	6
10	angrenaj mare	1	29	capacul dreapta antipraf	1
11	rulment cu ace	1	30	placă cu pini	1
12	cutie de viteze	1	31	coloană de cauciuc $\varnothing 6 \times 7$	2
13	șurub ST4x22	4	32	tijă de împingere	1
14	capac cu autoblocare	1	33	comutator	1
15	arc de autoblocare	1	34	carcasă stânga	1
16	Inel O $\varnothing 4 \times \varnothing 1$	1	35	capac stânga anti-praf	1
17	știft de autoblocare	1	36	cheie	1
18	inel O $\varnothing 25.7 \times \varnothing 2$	1	37	mâner lateral	1
19	piuliță hexagonală M6	1	38	protecție disc	1

# WORCRAFT

PROFESSIONAL

## Lista de garanție / Warranty

Numărul de fabricație:	Data vânzării:	Semnătura și ștampila vânzătorului:

Numele clientului (denumirea firmei):	Adresa clientului (sediul firmei):

<b>Clientul prin semnătura sa confirmă, că instalația i-a fost prezentată și explicată, că a fost încunoștințat cu modul de folosire, punerea în funcțiune a mașinii și utilizare, și că instalația i-a fost eliberată (predată) completă.</b>	Semnătura clientului:

## Note despre reparații – reparații de garanție

Data primirii reclamației:	Data de sfârșit al reclamației:	Numărul de evidență a reclamației:	Semnătura de reparație garantată (nota despre reparația nexecutată)	Ștampila tehnicianului serviciului:

### Condițiile de garanție

1. Furnizorul oferă pentru acest produs perioada de garanție menționată în această listă de garanție cu respectarea condițiilor modului de utilizare și depozitare a produsului, corespunzător cu condițiile și normele în vigoare, în sensul indicațiilor de utilizare. Perioada de garanție începe la data vânzării produsului. Garanția pentru baterii este de 12 luni.
2. Perioada de garanție prelungită de 5 ani se acordă clienților pentru produsul trecut în tabelul produselor cu garanția prezentată. Ultimul client este consumatorul, în condițiile că produsul nu va fi folosit ca obiect de comerț. Perioada prelungită este condiționată de control reglementar la centre de servicii autorizate ale furnizorului.
3. Perioada de garanție se prelungeste cu timpul cât a fost produsul în reparații de garanție. Această condiție este consemnată și în tabelul de reparații garantate. Beneficiarul poate revendica dreptul la asigurarea reparației la unul din centre de servis autorizat conform tabelului anexă „A” – centre de serviciu. Centre de serviciu „B” execută reparații de garanție numai la produsele, care au fost vândute la centrele lor de desfacere. Tabelul centrelor de serviciu este actualizat regulat la vânzatori, cât și pe siteul de import: [www.strendpro.sk](http://www.strendpro.sk).
4. Centrul de servicii este obligat să asigure reparația în termen stabilit de lege. Termenul stabilit de lege pentru rezolvarea reclamației începe cu ziua următoare după data de primire a reclamației de centru de servicii.
5. Reparația garantată fără plată poate nu fi revendicată când este vorba despre defecțiuni care au fost produse de folosirea produsului contrar prevederilor din indicațiile de utilizare, manipulare necorespunzătoare, defectarea mecanică curentă, uzura produsă de funcționarea mașinii, din vina deservirii, dezastru nestăvilit, intervenție neîndreptătită în produs, defecțiuni pricinuite de folosirea pieselor necorespunzătoare, carburanților necorespunzători și supraîncărcarea mașinii ca urmare a depășirii continue a limitei superioare de randament. Lucrările de curățire, întreținere curentă, repararea sau reglarea instalației, care poate executată de deservirea și sunt cuprinse în indicații de utilizare, nu fac parte din prevederile garanției.
6. Drept uzura curentă a pieselor se consideră uzura principală: a tuturor pieselor rotative și în mișcare, părților de tăiere și capacelor, șuruburilor tăietoare și pironului, curelelor de transmisie, transmisie în lanț, suprafeții de frecare a frânelor și ambreaj, dezenul anvelopelor și piesele de întreținere curentă cum sunt: filtre de aer, hidraulice și de ulei, lumânări de aprindere, rezervoare de ulei și de răcire.
7. Din garanția prelungită sunt scoase părțile mașinilor și instalației pentru care producătorul concret al acestor piese acordă garanția mai scurtă decât furnizorul pentru fiecare product în care sunt montate. Din această categorie fac parte: acumulatele, becurile și etc.
8. Dreptul de aplicare a revendicării rezultat din garanție are proprietarul produsului, dacă face acest lucru cel târziu în ultima zi a perioadei de garanție.
9. La rezolvarea reclamațiilor se procedează conform prevederilor corespunzătoare ale Codului comercial și Legii de protecție a consumatorului.
10. Controlul de servicii, care constituie condiția garanției prelungite de 5 ani poate fi efectuat numai în centrul de servicii autorizat al furnizorului, în intervale regulate; perioada între două controale nu poate depăși 12 luni. Primul control de servicii trebuie făcut cel târziu 12 luni de la data vânzării produsului. Controlul serviciilor efectuează centrele de servicii în perioada ultimelor trei luni și primelor două luni anului calendaristic. Fiecare control de servicii trebuie înregistrat în această listă de garanție cu introducerea datei controlului, semnătura și ștampila serviciului de control. Prin controlul serviciilor se înțelege controlul mașinii, înlocuirea materialului de umplură și filtrelor conform recomandării producătorului, înlocuire pieselor uzate și defecte, cât și reglarea proprie a mașinii. Randamentul controlului de servicii și materialul folosit se stabilește conform tarifului valabil al centrului de servicii.

La aplicarea reclamației reclamantul este obligat să preînte pe lângă reclamație produsul complet și curat, documentul de cumpărare sau lista de garanție completată și confirmată. În cazul garanției prelungite înregistrări ale controlului de servicii și documentele de impoyit pentru fiecare control. În cazul neîndeplinirii a vreunei condiții garanției prelungite cuprinse în această listă de garanție, se acorda pentru produs perioada de garanție de 2 ani.

**SERVICE ÎN GARANȚIE ȘI POSTGARANȚIE ESTE EFECTUAT DE CĂTRE REPREZENTANTUL AUTORIZAT AL PRODUCĂTORULUI**

Reprezentantul împuternicit al producătorului: Slovakia Trend Export-Import s.r.o., Michalovská 87/1414, 073 01 Sobrance

Fax: (056) 652-2329 Tel: 0915 392 687 E-mail: [servis@slovakia-trend.sk](mailto:servis@slovakia-trend.sk)



GB

**English****CORDLESS ANGLE GRINDER****INTENDED USE**

The angle grinder is a tool for cutting, scrubbing and brushing metal, concrete or tiles without using water.

The device is not intended for any other types of applications (e.g. grinding with unsuitable grinding tools, grinding with a coolant solution, grinding or cutting hazardous materials such as asbestos).

The device is intended to be used by do-it-yourselfers. It was not designed for heavy commercial use.

The tool is to be used by adults. Children under the age of 16 may not use the tool except under supervision.

The manufacturer is not liable for damages caused by an improper use or incorrect operation of this device.

**TECHNICAL SPECIFICATIONS**

Type / model	CAG-S20LiBH-125J (AG2004B-125)
Voltage	20Vd.c.
Rated speed	I:3500/min; II: 8500/min
Wheel diameter	Ø125mm
Thread diameter	M14
Battery pack	20Vd.c. 4000mAh
Insulation class	III
Battery Charger	Input:230-240V~ 50Hz 65W
	Output: 21.5Vd.c. 2.4A
Sound pressure level	LpA:83,6dB (A),K=3 dB (A)
Sound power level	LwA: 94,6 dB (A), , K=3 dB (A)
Declaration of Vibration (Main handle)	ah. AG=9,7m/s <sup>2</sup> ,K=1.5m/s <sup>2</sup>
Declaration of Vibration (Auxiliary handle)	ah. AG=3,334m/s <sup>2</sup> ,K=1.5m/s <sup>2</sup>
Weight (without battery pack)	1.8kg















**NOISE/VIBRATION INFORMATION**

The vibration level given in this information sheet has been measured in accordance with a standardised test given in EN 60745 and may be used to compare one tool with another. It may be used for a preliminary assessment of exposure.

The declared vibration emission level represents the main applications of the tool. However, if the tool is used for different applications, with different accessories or insertion tools or is poorly maintained, the vibration emission may differ. This may significantly increase the exposure level over the total working period.

An estimation of the level of exposure to vibration should also take into account the times when the tool is switched off or when it is running but not actually doing the job. This may significantly reduce the exposure level over the total working period. Identify additional safety measures to protect the operator from the effects of vibration such as: maintain the tool and the accessories, keep the hands warm, organisation of work patterns.

**EXPLANATION OF SYMBOLS**

	Attention!		Please make sure remove the battery pack before do any assemble or adjustment on the tool.
	Read the manual.		Wear ear protection.
	Wear eye protection		Wear breathing protection
	Risk of cuts! Wear cut-resistant gloves		Do not use for side grinding
	Do not use for wet grinding		Do not use defective discs
	Suitable for metal		Wear safety shoes
	Electrical appliances must not be disposed of with the domestic waste.		Protection class III

**PRODUCT ELEMENTS**

<b>2</b>	1	Wrench	9	Battery pack
	2	Additional handle	10	Locking button of battery pack
	3	Spindle lock button	11	Dust-proof filter mesh
	4	Thread for additional handle	12	Wheel guard locking knob

5	Switch trigger	13	Abrasive wheel
6	Main handle	14	High Speed indicator
7	Wheel guard	15	Low Speed indicator
8	Speed changing button		

## SAFETY

### General Power Tool Safety Warnings

**⚠ WARNING** Read all safety warnings and all instructions. Failure to follow the warnings and instructions may result in electric shock, fire and/or serious injury. Save all warnings and instructions for future reference. The term “power tool” in the warnings refers to your mainsoperated (corded) power tool or battery-operated (cordless) power tool.

### Work area safety

- Keep work area clean and well lit. Cluttered or dark areas invite accidents.
- Do not operate power tools in explosive atmospheres, such as in the presence of flammable liquids, gases or dust. Power tools create sparks which may ignite the dust or fumes.
- Keep children and bystanders away while operating a power tool. Distractions can cause you to lose control.

### Electrical safety

- Power tool plugs must match the outlet. Never modify the plug in any way. Do not use any adapter plugs with earthed (grounded) power tools. Unmodified plugs and matching outlets will reduce risk of electric shock.
- Avoid body contact with earthed or grounded surfaces, such as pipes, radiators, ranges and refrigerators. There is an increased risk of electric shock if your body is earthed or grounded.
- Do not expose power tools to rain or wet conditions. Water entering a power tool will increase the risk of electric shock.
- Do not abuse the cord. Never use the cord for carrying, pulling or unplugging the power tool. Keep cord away from heat, oil, sharp edges and moving parts. Damaged or entangled cords increase the risk of electric shock.
- When operating a power tool outdoors, use an extension cord suitable for outdoor use. Use of a cord suitable for outdoor use reduces the risk of electric shock.
- If operating a power tool in a damp location is unavoidable, use a residual current device (RCD) protected supply. Use of an RCD reduces the risk of electric shock.

### Personal safety

- Stay alert, watch what you are doing and use common sense when operating a power tool. Do not use a power tool while you are tired or under the influence of drugs, alcohol or medication. A moment of inattention while operating power tools may result in serious personal injury.
- Use personal protective equipment. Always wear eye protection. Protective equipment such as dust mask, non-skid safety shoes, hard hat, or hearing protection used for appropriate conditions will reduce personal injuries.
- Prevent unintentional starting. Ensure the switch is in the off-position before connecting to power source and/or battery pack, picking up or carrying the tool. Carrying power tools with your finger on the switch or energizing power tools that have the switch on invites accidents.
- Remove any adjusting key or wrench before turning the power tool on. A wrench or a key left attached to a rotating part of the power tool may result in personal injury.
- Do not overreach. Keep proper footing and balance at all times. This enables better control of the power tool in unexpected

situations.

- Dress properly. Do not wear loose clothing or jewellery. Keep your hair, clothing and gloves away from moving parts. Loose clothes, jewellery or long hair can be caught in moving parts.
- Store idle power tools out of the reach of children and do not allow persons unfamiliar with the power tool or these instructions to operate the power tool. Power tools are dangerous in the hands of untrained users.
- Maintain power tools. Check for misalignment or binding of moving parts, breakage of parts and any other condition that may affect the power tool's operation. If damaged, have the power tool repaired before use. Many accidents are caused by poorly maintained power tools.
- Keep cutting tools sharp and clean. Properly maintained cutting tools with sharp cutting edges are less likely to bind and are easier to control.
- Use the power tool, accessories and tool bits etc. in accordance with these instructions, taking into account the working conditions and the work to be performed. Use of the power tool for operations different from those intended could result in a hazardous situation.

Use and handling of the cordless electrical power tool

- Charge a rechargeable battery unit using only the charger recommended by the manufacturer. Chargers are often designed for a particular type of rechargeable battery unit. There is the danger of fire if other types of rechargeable battery units are used.
- Only the rechargeable battery units supplied are to be used with an electrical power tool. The use of other rechargeable battery units may lead to the danger of injury or fire.
- When they are not being used, store rechargeable battery units away from paperclips, coins, keys, nails, screws or other small metal objects that could cause the contacts to be bridged. Short-circuiting the contacts of a rechargeable battery unit may result in heat damage or fire.
- Fluids may leak out of rechargeable battery units if they are misused. If this happens, avoid contact with the fluid. If contact occurs, flush the affected area with water. Seek additional medical help if any of the fluid gets into your eyes. Escaping battery fluid may cause skin irritation or burns.

### Service

- Have your power tool serviced by a qualified repair person using only identical replacement parts. This will ensure that the safety of the power tool is maintained.

### SPECIAL SAFETY DIRECTIONS FOR BATTERY-OPERATED TOOLS

- Ensure that the device is switched off before inserting the battery. Inserting a battery into a power tool that is switched on may result in accidents.
- Recharge the batteries indoors only because the battery charger is designed for indoor use only.
- To reduce the electric shock hazard, unplug the battery charger from the mains before cleaning the

charger.

**d) Do not subject the battery to strong sunlight over long periods and do not leave it on a heater.** Heat damages the battery and there is a risk of explosion.

**e) Allow a hot battery to cool before charging.**

**f) Do not open up the battery and avoid mechanical damage to the battery.** Risk of short circuit and fumes may be emitted that irritate the respiratory tract. Ensure fresh air and seek medical assistance in the event of discomfort.

**g) Do not use non-rechargeable batteries!**

#### **CORRECT HANDLING OF THE BATTERY CHARGER**

**a)** This device can be used by children aged 8 and over and by people with reduced physical, sensory or mental capacities or with a lack of experience or knowledge, if they are supervised or have been instructed regarding safe use of the device and understand the resulting risks. Children are not permitted to play with the device. Cleaning and user maintenance are not to be undertaken by children without supervision.

**b)** Children should be supervised to ensure that they do not play with the appliance.

**c) To charge the battery, use only the charger supplied.** Risk of fire and explosion. This ensures that the safety of the device is maintained.

**d) Before each use, check the charger, cable and plug and have them repaired by qualified professionals and only with original parts.** Do not use a defective charger and do not open it up yourself. This ensures that the safety of the device is maintained.

**e) Connect the charger only to a socket with an earth. Ensure that the mains voltage matches the specifications on the charger rating plate.** Risk of electric shock.

**f) Disconnect the charger from the mains before closing or opening connection to the battery / power tool / device.**

**g) Keep the charger clean and away from wet and rain. Do not use the charger outdoors.** Dirt and the entry of water increase the risk of electric shock.

**h) Operate the charger only with the appropriate original batteries.** Charging other batteries may result in injuries and risk of fire.

**i) Avoid mechanical damage to the charger.** This can result in internal short circuits.

**j) Do not operate the charger on a combustible surface (e.g. paper, textiles).** Risk of fire due to heating during charging.

**k)** If the power cable for this equipment is damaged, it must be replaced by the manufacturer, a customer service agent of the same or a similarly qualified person in order to prevent hazards.

**l)** The battery of the appliance is not fully charged at the time of delivery. It therefore needs to be fully recharged before you use it for the first time. For the first recharge cycle we recommend that you charge the battery for about 1 hour. Slot the battery into the base and plug the battery charger into a mains outlet.

**m)** When the battery is fully charged, unplug the charger from the mains and from the appliance. Charging time is approx. 1 hour.

**n)** Do not charge the battery continuously since this may damage the battery cells.

Note: Repeatedly charging small capacities may damage the battery cells. Recharge the battery only if the appliance is becoming slow.

**o)** Do not use the charger to charge nonrechargeable batteries.

#### **RESIDUAL RISKS**

Even if properly operating and handling this electric tool, some residual risks will remain. Due to its construction and build, this electric tool may present the following hazards:

a) Cuts

b) Ear damage if working without ear protection.

c) Damage to your health caused by swinging your hands and

arms when operating the appliance for longer periods of time or if the unit is not held or maintained properly.



Warning! During operation, this electric tool generates an electromagnetic field which, under certain circumstances, may impair the functionality of active or passive medical implants. To reduce the risk of serious or lethal injuries, we recommend that persons with medical implants consult their doctor and the manufacturer of their medical implant before operating the machine.

#### **Safety instructions for all applications**

**Common safety instructions for grinding, sanding, working with wire brushes and cutting grinders:**

• **This electric tool is to be used as a grinder, sander, wire brush and cutting grinder. Follow all safety instructions, directives, illustrations and facts which you receive with the device.** If you do not follow these instructions, an electrical shock, fire and/or serious injury may occur.

• **This electric tool is not suitable for cup brushes.** Using the electric tool in ways for which it is not intended may cause hazards and injuries.

• **This electric tool is not suitable for cup wheels, mounted points or grinding cones.** Using the electric tool in ways for which it is not intended may cause hazards and injuries.

• **This electric tool is not suitable for polishing.** Using the electric tool in ways for which it is not intended may cause hazards and injuries.

• **Do not use any accessories that are not specifically intended and recommended for this electric tool by the manufacturer.** Simply because an accessory can be attached to your electric tool does not guarantee safe operation.

• **The allowable rotation speed of the attachment tools must be at least as high as the highest rotation speed indicated on the electric tool.** Accessories that run faster than the allowable speed can break and fly apart.

• **The outside diameter and thickness of the attachment tool must correspond to the dimensions indicated for your electric tool.** Attachment tools which are wrongly dimensioned cannot be sufficiently shielded or controlled.

• **Attachment tools with threaded attachment must fit the threading of the grinding spindle exactly. For attachment tools which are mounted through a flange, the diameter of the hole in the attachment tool must fit the mounting diameter of the flange.**

Attachment tools which cannot be precisely attached to the electric tool turn unevenly, vibrate very strongly and can ultimately lead to a loss of control.

• **Never use damaged attachment tools. Check attachment tools such as grinding discs for chipping or cracks, grinding plates for cracks, wear or strong abrasion and wire brushes for loose or broken wires before using them. If the electric tool or the attachment tool falls off, check whether it is damaged or, use an undamaged attachment tool. If you have checked the attachment tool and attached it, keep yourself and any nearby persons beyond the level of the rotating attachment tool and allow the device to run for 1 min. at the highest rotational speed.** Damaged tools usually break during this test period.

• **Wear personal safety equipment. Depending on the application, use full face shields, eye protection or**

**safety goggles. In so far as it is appropriate, wear dust masks, ear protection, gloves or special aprons which keep small grinding and material particles away from you.** Eyes should be protected from the foreign matter which can be caused to fly during the various applications. Dust or breathing masks should filter the dust that is created during operation. If you are exposed to loud noise for a long time, you may suffer hearing loss.

• **Ensure that other people are at a safe distance to your working area. Anyone who enters the working area should wear personal protective equipment.**

Broken bits from the piece being worked or broken attachment tools can fly away and cause injuries even beyond the direct working area.

• **Hold the electric tool only by the insulated gripping surfaces when performing work in which the cutting tool may come into contact with hidden wiring or its own cord.** Contact with a live wire can also cause a charge in metal parts of the device and result in an electric shock.

• **Keep the cord away from the rotating attachment tool.** If you lose control of the device, the power cord can become separated or caught and your hand or arm may be pulled into the rotating attachment tool.

• **Never put the electric tool down before the attachment tool has come to a full stop.** The rotating attachment tool can come into contact with the surface upon which it is set, whereby you could lose control of the electric tool.

• **Never allow the electric tool to run whilst you are carrying it.** Your clothing may accidentally come into contact with the rotating attachment tool and get caught and the attachment tool could drill into your body.

• **Clean the ventilation slots of your electric tool routinely.** The motor air pulls dust into the housing and, should too much metallic dust collect, could cause electrical hazards.

• **Never use the electric tool near flammable material.** Sparks could ignite this material.

• **Do not use attachment tools which require liquid coolant.** Using water or another liquid coolant could lead to electrical shock.

#### **Additional safety instructions**

• Connect the appliance only to a power socket with a residual current circuit breaker of rated residual current no more than 30 mA.

• Keep power cords and extension cords away from the disc. If they are damaged or cut through, immediately pull the plug from the outlet. Do not touch the cable before it has been disconnected from the power supply. Risk of electric shock!

• The replacement of the plug or the connection line must always be executed by the manufacturer of the electric tool or his/her customer service in order to avoid any hazards.

• Only use grinding discs where the indicated rotational speed is at least as high as what has been specified on the name plate of the device.

• Carry out a visual inspection of the grinding disc before use. Do not use any damaged or deformed grinding discs. Replace any damaged or worn grinding discs.

• Make sure that the sparks produced by grinding do not present a danger, e.g. reach people or ignite flammable substances.

• Always wear safety goggles, safety gloves, respiratory protection and ear protection when grinding, brushing and cutting.

• Never keep the fingers between the grinding disc and spark protection or in close proximity to the protective hoods. There is a risk of crushing.

• The rotating parts of the device cannot be covered due to functional reasons. Therefore, proceed cautiously and hold the workpiece firmly in order to avoid slipping which could cause your hands to come into contact with the grinding disc.

• The workpiece gets hot during grinding. Do not touch the

machined area, allow it to cool down. There is a risk of burning. Do not use coolants or the like.

• If you are tired or have consumed alcohol or tablets, do not work with the device. Always have a break on time.

• Turn off the appliance and, before doing any servicing, remove the battery.

#### **RESIDUAL RISKS**

Even if properly operating and handling this electric tool, some residual risks will remain. Due to its construction and build, this electric tool may present the following hazards:

a) Cuts

b) Ear damage if working without ear protection.

c) Damage to your health caused by swinging your hands and arms when operating the appliance for longer periods of time or if the unit is not held or maintained properly.

d) Health injuries which result from swinging hand and arm, in the event that the device is used over a longer period of time or is not used and maintained properly.



**Warning!** During operation, this electric tool generates an electromagnetic field which, under certain circumstances, may impair the functionality of active or passive medical implants. To reduce the risk of serious or lethal injuries, we recommend that persons with medical implants consult their doctor and the manufacturer of their medical implant before operating the machine.

#### **Kickback**

Kickback is the sudden reaction from a chopping or blocked grinder attachment such as a grinding disc, grinding plate, wire brush etc. Chopping or blocking leads to sudden stopping of the rotating attachment. This causes an uncontrolled electric tool to accelerate in a direction counter to the rotational direction of the attachment tool. If, for example, a grinding disc cuts into the workpiece or blocks it, the edge of the grinding disc that digs into the workpiece can get caught and, through that, break off the grinding disc or cause a kickback. The grinding disc then moves towards or away from the operator, depending on the direction of rotation of the disc at the blocked spot. Here, the grinding discs can also break. A kickback is caused by wrongly or incorrectly operating the electric tool. It can be avoided by suitable cautionary measures, such as described below.

**a) Hold the electric tool very firmly** and bring your body and your arm into a position in which you can resist the kickback force. Always use the supplemental handle if available to give you the best control over kickback force or reaction time during acceleration. The operator can master the kickback and reaction force through suitable precautions.

**b) Never bring your hands near a rotating attachment tool.** The attachment tool can run over your hand in the kickback.

**c) Keep your body away from the area in which the electric tool would move during a kickback.** The kickback drives the electric tool in the counter-direction to the rotation of the grinding disc at the blocked spot.

**d) Work particularly cautiously in corner areas or where there are sharp corners etc.** Prevent the attachment tools from recoiling from the workpiece and jamming. The rotating attachment tool tends to jam when near corners, sharp edges or when it recoils from such. This causes a loss of control or kickback.

**e) Do not use chain or toothed saw blades.** Such attachment tools frequently cause a kickback or loss of control over the electric tool.

#### **Special safety instructions for grinding and cutting**

**a) Use only grinders which have been approved for your electric tool and the protective hood intended for these grinders.**

Grinders which are not intended for the electric tool may not be sufficiently shielded and are unsafe.

**b) Depressed centre grinding wheels must be pre-mounted in such a way that their grinding surface does not protrude over the level of the edge of the protective cover.** An incorrectly mounted grinding wheel which protrudes beyond the level of the edge of the protective cover cannot be adequately shielded.

**c) The protective hood must be securely attached to the electric tool and adjusted so that the greatest level of safety is reached,** i.e., the smallest possible amount of the grinder is exposed to the operator. The protective hood should protect the operator from broken bits and accidental contact with the grinder.

**d) Grinders may only be used for the recommended attachment options.** For example: Never grind with the side surface of a cutting disc. Cutting discs are for cutting material using the edge of the disc. Pushing sideways on these grinders can break them.

**e) Always use undamaged clamping flanges of the correct size and shape for the grinding disc you selected.** Suitable flanges support the grinding disc and thus reduce the danger of the grinding disc breaking. Flanges for cutting discs can be distinguished from flanges for other grinding discs.

**f) Do not use worn grinding discs for larger electric tools.** Grinding discs for larger electric tools are not set up for the higher rotation speeds of smaller electric tools and can break.

#### **Other special safety instructions for cutting grinding**

**a) Avoid blocking the cutting disc or pressing down too hard.** Do not make any excessively deep cuts. Overloading the cutting disc increases wear and its tendency to tilt or block and, with that, to kickback or break the grinder.

**b) Avoid the area in front of and behind the rotating cutting disc.** When you move the cutting disc by itself in the workpiece, in the event that the electric tool kicks back with the rotating disc, it

can spin directly towards you.

**c) If the cutting disc jams, or you interrupt your work, switch the device off and hold it until the disc has come to a full stop.** Never try to pull the cutting disc out of the cut while it is still running, because it can kick back. Identify and correct the cause of the jamming.

**d) Do not switch the electric tool on again as long as it is in the workpiece.** Allow the cutting disc to first reach its full rotational speed before you carefully resume with the cutting. Otherwise, the disc may catch, spring away from the workpiece or cause a kickback.

**e) Support plates or workpieces to reduce the risk of kickback from a jammed cutting disc.** Large workpieces may bend under their own weight. The workpiece must be supported on both sides of the disc, near the cutting disc as well as also at the edge.

**f) Be particularly careful for pocketcuts in existing walls or other areas where you cannot see what is there.** The cutting disc may cause a kickback when it cuts into gas or water lines, electrical lines or other hidden objects.

#### **Additional safety instructions for sanding**

Special safety instructions for sanding:

- **Do not use overly large sandpaper sheets; follow the manufacturer's information for sandpaper sizes.** Sandpaper sheets which extend beyond the sanding plate can cause injuries and can block, tear the sandpaper, or cause kickback.

#### **Additional safety instructions for working with wire brushes**

Special safety instructions for working with wire brushes:

- **Be aware that the wire brushes also lose wire pieces during typical use. Do not overload the wires by pressing down too hard.** Flying wire pieces can very easily penetrate thin clothing and/or your skin.
- **If a protective hood is recommended, do not allow the wire brushes and the protective hood to touch each other.** The diameter of plate and cup brushes can enlarge if too much pressure and centrifugal force is exerted.

## **ASSEMBLY / OPERATION**

**WARNING! Before assembly or do any adjustment, please be sure the battery pack already removed from the tool.**

#### **Mounting the wheel guard (Fig. 3)**

1. Put the wheel guard onto the gear box, make sure the protrude point aligned with the slot on the gear box. Then move the guard anti-clockwise till which is cross with the tool body.
2. Press the locking button to lock the guard on the position.  
Note: Check the guard to make sure it is totally secured, if not tighten enough, you can use an open-end spanner to fasten the nut on the locking button.

#### **Mounting the abrasive wheels (Fig.4)**

1. Press down the spindle locking button and hold it.
2. Using the spanner to loosen the outer flange and remove it.
3. Put the abrasive wheel to the output spindle.
4. Put back the outer flange.
5. Press down the spindle lock button and hold it, meanwhile using the spanner to fasten the outflange.

#### **Mounting the auxiliary handle (Fig 5)**

Align the handle with the thread hole on the tool head, and then turn to fasten it.

Note: For comfortable of working on different operation positions,

the auxiliary handle can be mounted on the left or right side of the gear box.

#### **Mounting / Disassemble the battery pack (Fig. 6)**

Align the battery pack slot with the battery foot on the tool, and then push downward, until completely mounted. To disassemble it, just keep pressing the red battery pack knob and pull backward.

#### **Switching on / off the tool (Fig. 7)**

This tool is equipped with a safety lock-off switch.

To start the tool, using your finger to press down the rear part of switch button and then push it forward, the grinder will start. After that press the front part of switch trigger down. The switch thus be locked on position and the tool will continuously start.

To switch off the tool, just press the rear part of the switch button again, the switch will automatically comes back to backward position, the tool will stop.

#### **Speed select (Fig. 8)**

This tool designed with two speed optional.

The low speed(14) and high speed(15) LED indicator equipped on the top of battery pack slider. You can selector the speed as you desire via press the select

knob (8).

Low speed is used for grinding or sanding soft material or used as a polisher.

High speed is used for cutting metal or something like that.

#### ALERT WARNING SIGNALS

This tool designed a cool feature as a abnormal condition alert warning.

When the tool overloading, overheating, short circuit, or inserting battery pack under switch locked on, the tool will stop and the low and high speed LED indicator (14&15) will both flash at the same time.

If such happen, please switch off the tool or disassemble the battery pack and re-assemble it.

#### Battery Charging (Fig.9)

1. Plug the battery charging into the 230VAC socket; The power indicator light on green.
2. Slide the battery pack into the slot of battery charger, after hear a click, the battery pack was secured. The power indicator light off, and meanwhile the charging indicator light on red. The charging process starts.

3. After around 50min to 1hour, the charging indicator light will off, and meanwhile the power indicator light green on again. It denotes the charging process is completely finished.
4. Pull out the charger plug, and then pull off the battery pack from charger.

#### Charging tips (Fig.10)

After using, the battery pack probably a little bit hot. In that case, the battery pack can not be charged in. It need to have a rest, let it cool down.

#### Battery volume indicator (fig. 11)

The battery pack has a feature to indicator which volume status. To show this feature, just press the button on the housing. See fig.10

0 light on means the volume remains below 10%;

1 lights on means the volume remains 10% to 25%

2 lights on means the volume remains 25% to 50%

3 lights on means the volume remains 50% to 75%

4 lights on means the volume remains 75% to 100%

## MAINTENANCE



Make sure remove the battery pack before make the maintenance or any adjustment.

Regularly clean the machine housing with a soft cloth, preferably after each use. Keep the ventilation slots free from dust and dirt. If the dirt does not come off use a soft cloth moistened with soapy water. Never use solvents such as petrol, alcohol, ammonia water, etc. These solvents may damage the plastic parts.

Regularly clean the dustproof wire mesh. Disassemble the mesh like picture 12. Use water or high pressure air to clean it. Then re-assemble it back in the way.

The machine requires no additional lubrication. If a fault occur, e.g. after wear of a part, please contact your local dealer's service.

## ENVIRONMENT PROTECTION

In order to prevent the machine from damage during transport, it is delivered in a sturdy packaging. Most of the packaging materials can be recycled. Take these materials to the appropriate recycling locations. Take your unwanted machines to your local dealer. Here they will be disposed of in an environmentally safe way.

Li-ion batteries can be recycled. Deliver them to a disposal site for chemical waste so that they can be recycled or disposed of in an environmentally friendly manner.



Discarded electric appliances are recyclable and should not be discarded in the domestic waste! Please actively support us in conserving resources and protecting the environment by returning this appliance to the collection centres (if available).

## DECLARATION OF CONFORMITY

We declare under our sole responsibility that this product is in conformity with the following standards or standardized documents: EN60745-1:2009/A11:2010; EN60745-2-3:2011/A13:2015; EN55014-1:2017/A11:2020; EN55014-2:2015; in accordance with the regulations 2006/42/EC, 2014/30/EU.

NOISE/VIBRATION Measured in accordance with EN60745 the sound pressure level of this tool is 83,6dB(A) and the sound power level is 94,6dB(A) (standard deviation: 3 dB), and the vibration is 9,7 m/s<sup>2</sup>.

 **Deutsch**

## AKKU-WINKELSCHLEIFER

### BESTIMMUNGSGEMÄßER GEBRAUCH

Der Winkelschleifer ist ein Gerät zum Trennen, Schruppen und Bürsten von Metall, Beton oder Fliesen ohne Verwendung von Wasser.

Für alle anderen Anwendungsarten (z.B. Schleifen mit nicht geeigneten Schleifwerkzeugen, Schleifen mit einer Kühlflüssigkeit, Schleifen oder Trennen gesundheitsgefährdender Materialien wie Asbest) ist das Gerät nicht vorgesehen.

Das Gerät ist für den Einsatz im Heimwerkerbereich bestimmt. Es wurde nicht für den gewerblichen Dauereinsatz konzipiert. Das Gerät ist zum Gebrauch durch Erwachsene bestimmt. Jugendliche über 16 Jahre dürfen das Gerät nur unter Aufsicht benutzen.

### TECHNISCHE DATEN







Typ / Modell	CAG-S20LiBH-125J (AG2004B-125)
Stromspannung	20Vd.c.
Nenngeschwindigkeit	I:3500/min; II: 8500/min
Raddurchmesser	Ø125mm
Gewindedurchmesser	M14
Batteriepack	20Vd.c. 4000mAh
Isolationsklasse	III
Akkuladegerät	Input:230-240V~ 50Hz 65W
	Output: 21.5Vd.c. 2.4A
Schalldruckpegel	LpA:83,6dB (A),K=3 dB (A)
Schalleistungspegel	LwA: 94,6 dB (A), , K=3 dB (A)
Vibrationserklärung (Hauptgriff)	ah, AG=9,7m/s <sup>2</sup> ,K=1.5m/s <sup>2</sup>
Vibrationserklärung (Zusatzhandgriff)	ah, AG=3,334m/s <sup>2</sup> ,K=1.5m/s <sup>2</sup>
Gewicht (ohne Akku)	1.8kg

## GERAUSCH-/VIBRATIONSINFORMATION

Der in diesen Anweisungen angegebene Schwingungspegel ist entsprechend einem in EN 60745 genormten Messverfahren gemessen worden und kann für den Vergleich von Elektrowerkzeugen miteinander verwendet werden. Er eignet sich auch für eine vorläufige Einschätzung der Schwingungsbelastung. Der angegebene Schwingungspegel repräsentiert die hauptsächlichsten Anwendungen des Elektrowerkzeugs. Wenn allerdings das Elektrowerkzeug für andere Anwendungen, mit unterschiedlichen Zubehören, mit abweichenden Einsatzwerkzeugen oder ungenügender Wartung eingesetzt wird, kann der Schwingungspegel abweichen. Dies kann die Schwingungsbelastung über den gesamten Arbeitszeitraum deutlich erhöhen. Für eine genaue Abschätzung der Schwingungsbelastung sollten auch die Zeiten berücksichtigt werden, in denen das Gerät abgeschaltet ist oder zwar läuft, aber nicht tatsächlich im Einsatz ist. Dies kann die Schwingungsbelastung über den gesamten Arbeitszeitraum deutlich reduzieren.

Legen Sie zusätzliche Sicherheitsmaßnahmen zum Schutz des Bedieners vor der Wirkung von Schwingungen fest wie zum Beispiel: Wartung von Elektrowerkzeug und Einsatzwerkzeugen, Warmhalten der Hände, Organisation der Arbeitsabläufe.

## ERLÄUTERUNG DER BILDSYMBOLE

	Achtung!		Bitte entfernen Sie den Akku, bevor Sie das Werkzeug montieren oder einstellen.
	Betriebsanleitung lesen		Tragen Sie einen Gehörschutz
	Tragen Sie einen Augenschutz		Tragen Sie einen Atemschutz.
	Gefahr durch Schnittverletzungen! Tragen Sie schnittsichere Handschuhe		Nicht zulässig für Seitenschleifen
	Nicht zulässig für Nassschleifen		Keine defekte Scheiben verwenden
	Eignung für Metall		Sicherheitsschuhe tragen
	Elektrogeräte gehören nicht in den Hausmüll.		Schutzklasse III

## WERKZEUG-ELEMENTE

<b>2</b>	1	Schlüssel	9	Batteriepack
	2	Zusätzlicher Griff	10	Verriegelungsknopf des Akkus
	3	Spindelsperrenknopf	11	Staubdichtes Filternetz
	4	Gewinde für zusätzlichen Griff	12	Radschutzverriegelungsknopf
	5	Trigger schalten	13	Schleifscheibe
	6	Hauptgriff	14	High-Speed-Anzeige
	7	Radschutz	15	Anzeige für niedrige Geschwindigkeit
	8	Taste zur Geschwindigkeitsanpassung		

## SICHERHEIT

**Allgemeine Sicherheitshinweise für Elektrowerkzeuge**  
Lesen Sie alle Sicherheitshinweise und Anweisungen.

Die Nichtbeachtung der Warnungen und Anweisungen kann zu Stromschlägen, Bränden und / oder schweren Verletzungen führen.

**Bewahren Sie alle Warnungen und Anweisungen zum späteren Nachschlagen auf.**

Der Begriff „Elektrowerkzeug“ in den Warnungen bezieht sich auf Ihr netzbetriebenes (schnurgebundenen) Elektrowerkzeug oder batteriebetriebenes (schnurloses) Elektrowerkzeug.

## Sicherheit im Arbeitsbereich

- Halten Sie den Arbeitsbereich sauber und gut beleuchtet. Überfüllte oder dunkle Bereiche führen zu Unfällen.
- **Arbeiten Sie mit dem Elektrowerkzeug nicht in explosionsgefährdeter Umgebung, in der sich brennbare Flüssigkeiten, Gase oder Staube befinden.** Elektrowerkzeuge erzeugen Funken, die den Staub oder die Dämpfe entzünden können.
- **Halten Sie Kinder und andere Personen während der Benutzung des Elektrowerkzeugs fern.** Bei Ablenkung können Sie die Kontrolle über das Gerät verlieren.

## Elektrische Sicherheit

- **Der Anschlussstecker des Elektrowerkzeuges muss in die Steckdose passen. Der Stecker darf in keiner Weise verändert werden. Verwenden Sie keine Adapterstecker gemeinsam mit schutzgeerdeten Elektrowerkzeugen.** Unveränderte Stecker und passende Steckdosen verringern das Risiko eines elektrischen Schlages.
- **Vermeiden Sie Körperkontakt mit geerdeten Oberflächen wie von Rohren, Heizungen, Herden und Kuhlschränken.** Es besteht ein erhöhtes Risiko durch elektrischen Schlag, wenn Ihr Körper geerdet ist.
- **Halten Sie Elektrowerkzeuge von Regen oder Nässe fern.** Das Eindringen von Wasser in ein Elektrowerkzeug erhöht das Risiko eines elektrischen Schlages.
- **Zweckentfremden Sie das Kabel nicht, um das Elektrowerkzeug zu tragen, aufzuhängen oder um den Stecker aus der Steckdose zu ziehen. Halten Sie das Kabel fern von Hitze, Öl, scharfen Kanten oder sich bewegenden Gerateteilen.** Beschädigte oder verwickelte Kabel erhöhen das Risiko eines elektrischen Schlages.
- **Wenn Sie mit einem Elektrowerkzeug im Freien arbeiten, verwenden Sie nur Verlängerungskabel, die auch für den Außenbereich geeignet sind.** Die Anwendung eines für den Außenbereich geeigneten Verlängerungskabels verringert das Risiko eines elektrischen Schlages.
- **Wenn der Betrieb des Elektrowerkzeuges in feuchter Umgebung nicht vermeidbar ist, verwenden Sie einen Fehlerstromschutzschalter.** Der Einsatz eines Fehlerstromschutzschalters vermindert das Risiko eines elektrischen Schlages.

## Sicherheit von Personen

- **Seien Sie aufmerksam, achten Sie darauf, was Sie tun, und gehen Sie mit Vernunft an die Arbeit mit einem Elektrowerkzeug. Benutzen Sie kein Elektrowerkzeug, wenn Sie müde sind oder unter dem Einfluss von Drogen, Alkohol oder Medikamenten stehen.** Ein Moment der Unachtsamkeit beim Gebrauch des Elektrowerkzeuges kann zu ernsthaften Verletzungen führen.
- **Tragen Sie persönliche Schutzausrüstung und immer eine Schutzbrille.** Das Tragen persönlicher Schutzausrüstung, wie Staubmaske, rutschfeste Sicherheitsschuhe, Schutzhelm oder Gehörschutz, je nach Art und Einsatz des Elektrowerkzeuges, verringert das Risiko von Verletzungen.
- **Vermeiden Sie eine unbeabsichtigte Inbetriebnahme. Vergewissern Sie sich, dass das Elektrowerkzeug ausgeschaltet ist, bevor Sie es an die Stromversorgung und/oder den Akku anschließen, es aufnehmen oder tragen.** Wenn Sie beim Tragen des Elektrowerkzeuges den Finger am Schalter haben oder das Gerät eingeschaltet an die Stromversorgung anschließen, kann dies zu Unfällen führen.
- **Entfernen Sie Einstellwerkzeuge oder Schraubenschlüssel, bevor Sie das Elektrowerkzeug einschalten.** Ein Werkzeug oder Schlüssel, der sich in einem drehenden Gerateteil befindet, kann zu Verletzungen führen.

- **Vermeiden Sie eine abnormale Körperhaltung. Sorgen Sie für einen sicheren Stand und halten Sie jederzeit das Gleichgewicht.** Dadurch können Sie das Elektrowerkzeug in unerwarteten Situationen besser kontrollieren.
- **Tragen Sie geeignete Kleidung. Tragen Sie keine weite Kleidung oder Schmuck. Halten Sie Haare, Kleidung und Handschuhe fern von sich bewegenden Teilen.** Lockere Kleidung, Schmuck oder lange Haare können von sich bewegenden Teilen erfasst werden.
- **Wenn Staubabsaug- und -auffangeinrichtungen montiert werden können, vergewissern Sie sich, dass diese angeschlossen sind und richtig verwendet werden.** Verwendung einer Staubabsaugung kann Gefährdungen durch Staub verringern.

## Verwendung und Behandlung des Elektrowerkzeuges

- **Überlasten Sie das Gerät nicht. Verwenden Sie für Ihre Arbeit das dafür bestimmte Elektrowerkzeug.** Mit dem passenden Elektrowerkzeug arbeiten Sie besser und sicherer im angegebenen Leistungsbereich.
- **Benutzen Sie kein Elektrowerkzeug, dessen Schalter defekt ist.** Ein Elektrowerkzeug, das sich nicht mehr ein- oder ausschalten lässt, ist gefährlich und muss repariert werden.
- **Ziehen Sie den Stecker aus der Steckdose und/oder entfernen Sie den Akku, bevor Sie Gerateinstellungen vornehmen, Zubehorteile wechseln oder das Gerät weglegen.** Diese Vorsichtsmaßnahme verhindert den unbeabsichtigten Start des Elektrowerkzeuges.
- **Bewahren Sie unbenutzte Elektrowerkzeuge außerhalb der Reichweite von Kindern auf. Lassen Sie Personen das Gerät nicht benutzen, die mit diesem nicht vertraut sind oder diese Anweisungen nicht gelesen haben.** Elektrowerkzeuge sind gefährlich, wenn sie von unerfahrenen Personen benutzt werden.
- **Pflegen Sie Elektrowerkzeuge mit Sorgfalt. Kontrollieren Sie, ob bewegliche Teile einwandfrei funktionieren und nicht klemmen, ob Teile gebrochen oder so beschädigt sind, dass die Funktion des Elektrowerkzeuges beeinträchtigt ist. Lassen Sie beschädigte Teile vor dem Einsatz des Gerätes reparieren.** Viele Unfälle haben ihre Ursache in schlecht gewarteten Elektrowerkzeugen.
- **Halten Sie Schneidwerkzeuge scharf und sauber.** Sorgfältig gepflegte Schneidwerkzeuge mit scharfen Schneidkanten verklemmen sich weniger und sind leichter zu führen.
- **Verwenden Sie Elektrowerkzeug, Zubehör, Einsatzwerkzeuge usw. entsprechend diesen Anweisungen. Berücksichtigen Sie dabei die Arbeitsbedingungen und die auszuführende Tätigkeit.** Der Gebrauch von Elektrowerkzeugen für andere als die vorgesehenen Anwendungen kann zu gefährlichen Situationen führen.

## Verwendung und Behandlung des Akkuwerkzeugs

- a) Laden Sie die Akkus nur in Ladegeräten auf, die vom Hersteller empfohlen werden. Für ein Ladegerät, das für eine bestimmte Art von Akkus geeignet ist, besteht Brandgefahr, wenn es mit anderen Akkus verwendet wird.



- b) Verwenden Sie nur die dafür vorgesehenen Akkus in den Elektrowerkzeugen. Der Gebrauch von anderen Akkus kann zu Verletzungen und Brandgefahr führen.
- c) Halten Sie den nicht benutzten Akku fern von Büroklammern, Münzen, Schlüsseln, Nägeln, Schrauben oder anderen kleinen Metallgegenständen, die eine Überbrückung der Kontakte verursachen könnten. Ein Kurzschluss zwischen den Akkukontakten kann Verbrennungen oder Feuer zur Folge haben.
- d) Bei falscher Anwendung kann Flüssigkeit aus dem Akku austreten. Vermeiden Sie den Kontakt damit. Bei zufälligem Kontakt mit Wasser abspülen. Wenn die Flüssigkeit in die Augen kommt, nehmen Sie zusätzlich ärztliche Hilfe in Anspruch. Austretende Akkufflüssigkeit kann zu Hautreizungen oder Verbrennungen führen.

#### Service

- Lassen Sie Ihr Elektrowerkzeug nur von qualifiziertem Fachpersonal und nur mit Original-Ersatzteilen reparieren.

Damit wird sichergestellt, dass die Sicherheit des Elektrowerkzeuges erhalten bleibt.

#### Spezielle Sicherheitshinweise für Akkugeräte

- a) Stellen Sie sicher, dass das Gerät ausgeschaltet ist, bevor Sie den Akku einsetzen. Das Einsetzen eines Akkus in ein Elektrowerkzeug, das eingeschaltet ist, kann zu Unfällen führen.
- b) Laden Sie Ihre Batterien nur im Innenbereich auf, weil das Ladegerät nur dafür bestimmt ist.
- c) Um das Risiko eines elektrischen Schlags zu reduzieren, ziehen Sie den Stecker des Ladegeräts aus der Steckdose heraus, bevor Sie es reinigen.
- d) Setzen Sie den Akku nicht über längere Zeit starker Sonneneinstrahlung aus und legen Sie ihn nicht auf Heizkörpern ab. Hitze schadet dem Akku und es besteht Explosionsgefahr.
- e) Lassen Sie einen erwärmten Akku vor dem Laden abkühlen.
- f) Öffnen Sie den Akku nicht und vermeiden Sie eine mechanische Beschädigung des Akkus. Es besteht die Gefahr eines Kurzschlusses und es können Dämpfe austreten, die die Atemwege reizen. Sorgen Sie für Frischluft und nehmen Sie bei Beschwerden zusätzlich ärztliche Hilfe in Anspruch.
- g) Verwenden Sie keine nicht wiederaufladbaren Batterien!

#### RICHTIGER UMGANG MIT DEM AKKULADEGERÄT

- a) Dieses Gerät kann von Kindern ab 8 Jahren und darüber sowie von Personen mit verringerten physischen, sensorischen oder mentalen Fähigkeiten oder Mangel an Erfahrung und Wissen benutzt werden, wenn sie beaufsichtigt oder bezüglich des sicheren Gebrauchs des Gerätes unterwiesen wurden und die daraus resultierenden Gefahren verstehen. Kinder dürfen nicht mit dem Gerät spielen. Reinigung und Benutzer-Wartung dürfen nicht von Kindern ohne Beaufsichtigung durchgeführt werden.
- b) Kinder sollten beaufsichtigt werden, um sicherzustellen, dass sie nicht mit dem Gerät spielen.
- c) Verwenden Sie zum Laden des Akkus ausschließlich das mitgelieferte Ladegerät. Es besteht Brand- und Explosionsgefahr.
- d) Überprüfen Sie vor jeder Benutzung Ladegerät, Kabel und Stecker und lassen Sie es von qualifiziertem Fachpersonal und nur mit Original-Ersatzteilen reparieren. Benutzen Sie ein defektes Ladegerät nicht und öffnen Sie es nicht selbst. Damit wird sichergestellt, dass die Sicherheit des Gerätes erhalten bleibt.
- e) Achten Sie darauf, dass die Netzspannung mit den Angaben des Typenschildes auf dem Ladegerät übereinstimmt. Es besteht die Gefahr eines elektrischen Schlags.
- f) Trennen Sie das Ladegerät vom Netz, bevor Verbindungen

zum Elektrowerkzeug geschlossen oder geöffnet werden.

g) Halten Sie das Ladegerät sauber und fern von Nässe und Regen. Benutzen Sie das Ladegerät niemals im Freien. Durch Verschmutzung und das Eindringen von Wasser erhöhen sich das Risiko eines elektrischen Schlags.

h) Das Ladegerät darf nur mit den zugehörigen Original-Akkus betrieben werden. Das Laden von anderen Akkus kann zu Verletzungen und Brandgefahr führen.

i) Vermeiden Sie mechanische Beschädigungen des Ladegerätes. Sie können zu inneren Kurzschlüssen führen.

j) Das Ladegerät darf nicht auf brennbarem Untergrund (z.B. Papier, Textilien) betrieben werden. Es besteht Brandgefahr wegen der beim Laden auftretenden Erwärmung.

k) Wenn die Anschlussleitung dieses Gerätes beschädigt wird, muss sie durch den Hersteller oder seinen Kundendienst oder eine ähnlich qualifizierte Person ersetzt werden, um Gefährdungen zu vermeiden.

l) Der Akku Ihres Gerätes wird nur teilweise vorgeladen geliefert und muss vor Gebrauch zum ersten Mal richtig aufgeladen werden. Stecken Sie den Akku in den Sockel ein und schließen Sie das Ladegerät ans Stromnetz an.

m) Ziehen Sie den Netzstecker wenn der Akku voll aufgeladen ist und trennen Sie das Ladegerät vom Gerät.

n) Lassen Sie Ihre Akku nicht kontinuierlich aufladen. Das kann die Akkuzellen beschädigen. Anmerkung: Ständiges Nachladen kleiner Kapazitäten kann die Akkuzellen beschädigen. Nur nachladen, wenn das Gerät zu langsam läuft.

o) Laden Sie in dem Ladegerät keine nichtaufladbaren Batterien auf.

#### 9) RESTRIKTIKEN

Auch wenn Sie dieses Elektrowerkzeug vorschriftsmäßig bedienen, bleiben immer Restrisiken bestehen. Folgende Gefahren können im Zusammenhang mit der Bauweise und Ausführung dieses Elektrowerkzeugs auftreten:

- Schnittverletzungen
- Gehörschäden, falls kein geeigneter Gehörschutz getragen wird.
- Gesundheitsschäden, die aus Hand- Arm-Schwingungen resultieren, falls das Gerät über einen längeren Zeitraum verwendet wird oder nicht ordnungsgemäß geführt und gewartet wird.



Warnung! Dieses Elektrowerkzeug erzeugt während des Betriebs ein elektromagnetisches Feld. Dieses Feld kann unter bestimmten Umständen aktive oder passive medizinische Implantate beeinträchtigen. Um die Gefahr von ernsthaften oder tödlichen Verletzungen zu verringern, empfehlen wir Personen mit medizinischen Implantaten ihren Arzt und den Hersteller des medizinischen Implantats zu konsultieren, bevor die Maschine bedient wird.

**Sicherheitshinweise für alle Anwendungen**  
**Gemeinsame Sicherheitshinweise zum Schleifen, Sandpapiers Schleifen, Arbeiten mit Drahtbürsten und Trennschleifen:**

• **Dieses Elektrowerkzeug ist zu verwenden als Schleifer, Sandpapierschleifer, Drahtbürste und Trennschleifmaschine. Beachten Sie alle Sicherheitshinweise, Anweisungen, Darstellungen und Daten, die Sie mit dem Gerät erhalten.**

Wenn Sie die folgenden Anweisungen nicht beachten, kann es zu elektrischem Schlag, Feuer und/oder schweren Verletzungen kommen.

• **Dieses Elektrowerkzeug ist nicht für Topfbürsten geeignet.** Verwendungen, für die das Elektrowerkzeug nicht vorgesehen ist, können Gefährdungen und Verletzungen verursachen.

• **Dieses Elektrowerkzeug ist nicht für Schleiftöpfe, Schleifstifte oder -konusse geeignet.** Verwendungen, für die das Elektrowerkzeug nicht vorgesehen ist, können Gefährdungen und Verletzungen verursachen.

• **Dieses Elektrowerkzeug ist nicht zum Polieren geeignet.** Verwendungen, für die das Elektrowerkzeug nicht vorgesehen ist, können Gefährdungen und Verletzungen verursachen.

• **Verwenden Sie kein Zubehör, das vom Hersteller nicht speziell für dieses Elektrowerkzeug vorgesehen und empfohlen wurde.** Nur weil Sie das Zubehör an Ihrem Elektrowerkzeug befestigen können, garantiert das keine sichere Verwendung.

• **Die zulässige Drehzahl des Einsatzwerkzeugs muss mindestens so hoch sein wie die auf dem Elektrowerkzeug angegebene Höchstdrehzahl.** Zubehör, das sich schneller als zulässig dreht, kann zerbrechen und umherfliegen.

• **Außendurchmesser und Dicke des Einsatzwerkzeugs müssen den Maßangaben Ihres Elektrowerkzeuges entsprechen.** Falsch bemessene Einsatzwerkzeuge können nicht ausreichend abgeschirmt oder kontrolliert werden.

• **Einsatzwerkzeuge mit Gewindeinsatz müssen genau auf das Gewinde der Schleifspindel passen. Bei Einsatzwerkzeugen, die mittels Flansch montiert werden, muss der Lochdurchmesser des Einsatzwerkzeuges zum Aufnahmedurchmesser des Flansches passen.**

Einsatzwerkzeuge, die nicht genau am Elektrowerkzeug befestigt werden, drehen sich ungleichmäßig, vibrieren sehr stark und können zum Verlust der Kontrolle führen.

• **Verwenden Sie keine beschädigten Einsatzwerkzeuge. Kontrollieren Sie vor jeder Verwendung Einsatzwerkzeuge wie Schleifscheiben auf Absplitterungen und Risse, Schleifteller auf Risse, Verschleiß oder starke Abnutzung, Drahtbürsten auf lose oder gebrochene Drähte. Wenn das Elektrowerkzeug oder das Einsatzwerkzeug herunterfällt, überprüfen Sie, ob es beschädigt ist oder verwenden Sie ein unbeschädigtes Einsatzwerkzeug. Wenn Sie das Einsatzwerkzeug kontrolliert und eingesetzt haben, halten Sie und in der Nähe befindliche Personen sich außerhalb der Ebene des rotierenden Einsatzwerkzeugs auf und lassen Sie das Gerät 1 Minute lang mit Höchstdrehzahl laufen.**

Beschädigte Einsatzwerkzeuge brechen meist in dieser Testzeit.

• **Tragen Sie persönliche Schutzausrüstung. Verwenden Sie je nach Anwendung Vollgesichtsschutz, Augenschutz oder Schutzbrille. Soweit angemessen, tragen Sie Staubmaske, Gehörschutz, Schutzhandschuhe oder Spezialschürze, die kleine Schleif- und Materialpartikel von Ihnen fernhalten.** Die Augen sollen vor herumfliegenden Fremdkörpern geschützt werden, die bei verschiedenen Anwendungen entstehen. Staub- oder Atemschutzmaske müssen den bei der Anwendung entstehenden Staub filtern. Wenn Sie lange lautem Lärm ausgesetzt sind, können Sie einen Hörverlust erleiden.

• **Achten Sie bei anderen Personen auf sicheren Abstand zu Ihrem Arbeitsbereich. Jeder, der den Arbeitsbereich betritt, muss persönliche Schutzausrüstung tragen.** Bruchstücke des Werkstücks oder gebrochener Einsatzwerkzeuge können wegfiegen und Verletzungen auch außerhalb des direkten Arbeitsbereichs verursachen.

• **Halten Sie das Elektrowerkzeug nur an den isolierten**

**Griffflächen, wenn Sie Arbeiten ausführen, bei denen das Einsatzwerkzeug verborgene Stromleitungen oder das eigene Netzkabel treffen kann.** Der Kontakt mit einer spannungsführenden Leitung kann auch metallene Geräteteile unter Spannung setzen und zu einem elektrischen Schlag führen.

• **Halten Sie das Netzkabel von sich drehenden Einsatzwerkzeugen fern.** Wenn Sie die Kontrolle über das Gerät verlieren, kann das Netzkabel durchtrennt oder erfasst werden und Ihre Hand oder Ihr Arm in das sich drehende Einsatzwerkzeug geraten.

• **Legen Sie das Elektrowerkzeug niemals ab, bevor das Einsatzwerkzeug völlig zum Stillstand gekommen ist.** Das sich drehende Einsatzwerkzeug kann in Kontakt mit der Ablagefläche geraten, wodurch Sie die Kontrolle über das Elektrowerkzeug verlieren können.

• **Lassen Sie das Elektrowerkzeug nicht laufen, während Sie es tragen.** Ihre Kleidung kann durch zufälligen Kontakt mit dem sich drehenden Einsatzwerkzeug erfasst werden und das Einsatzwerkzeug sich in Ihren Körper bohren.

• **Reinigen Sie regelmäßig die Lüftungsschlitze Ihres Elektrowerkzeugs.** Das Motorgebläse zieht Staub in das Gehäuse, und eine starke Ansammlung von Metallstaub kann elektrische Gefahren verursachen.

• **Verwenden Sie das Elektrowerkzeug nicht in der Nähe brennbarer Materialien.** Funken können diese Materialien entzünden.

• **Verwenden Sie keine Einsatzwerkzeuge, die flüssige Kühlmittel erfordern.** Die Verwendung von Wasser oder anderen flüssigen Kühlmitteln kann zu einem elektrischen Schlag führen.

### **Weiterführende Sicherheitshinweise**

• Schließen Sie das Gerät nur an eine Steckdose mit Fehlerstrom-Schutzeinrichtung (FI-Schalter) mit einem Bemessungsfehlerstrom von nicht mehr als 30 mA an.

• Halten Sie Netzkabel und Verlängerungskabel von der Scheibe fern. Ziehen Sie bei Beschädigung oder Durchschneiden sofort den Netzstecker aus der Steckdose. Berühren Sie die Leitung nicht, bevor sie vom Netz getrennt ist. Es besteht Gefahr durch elektrischen Schlag.

• Der Austausch des Steckers oder der Anschlussleitung ist immer vom Hersteller des Elektrowerkzeugs oder seinem Kundendienst auszuführen, um Gefährdungen zu vermeiden.

• Verwenden Sie nur Schleifscheiben, deren aufgedruckte Drehzahl mindestens so hoch ist wie die auf dem Typenschild des Gerätes angegebene.

• Unterziehen Sie die Schleifscheibe vor dem Gebrauch einer Sichtprüfung. Verwenden Sie keine beschädigten oder verformten Schleifscheiben. Wechseln Sie eine abgenutzte Schleifscheibe aus.

• Achten Sie darauf, dass beim Schleifen entstehende Funken keine Gefahr hervorrufen, z. B. Personen treffen oder entflammable Substanzen entzünden.

• Tragen Sie beim Schleifen, Bürsten und Trennen stets eine Schutzbrille, Sicherheitshandschuhe, einen Atemschutz und einen Gehörschutz.

• Halten Sie nie die Finger zwischen Schleifscheibe und Funkenschutz oder in die Nähe der Schutzhauben. Es besteht Gefahr durch Quetschen.

• Die rotierenden Teile des Gerätes können aus

funktionellen Gründen nicht abgedeckt werden. Gehen Sie daher mit Bedacht vor und sichern Sie das Werkstück gut, um ein Verrutschen zu vermeiden, wodurch Ihre Hände mit der Schleifscheibe in Berührung kommen könnten.

- Das Werkstück wird beim Schleifen heiß. Nicht an der bearbeiteten Stelle anfassen, lassen Sie es abkühlen. Es besteht Verbrennungsgefahr. Verwenden Sie kein Kühlmittel oder ähnliches.
- Arbeiten Sie mit dem Gerät nicht, wenn Sie müde sind oder nach der Einnahme von Alkohol oder Tabletten. Legen Sie immer rechtzeitig eine Arbeitspause ein.
- Schalten Sie das Gerät aus und nehmen Sie vor allen Arbeiten den Akku aus dem Gerät.

## Restrisiken

Auch wenn Sie dieses Elektrowerkzeug vorschriftsmäßig bedienen, bleiben immer Restrisiken bestehen. Folgende Gefahren können im Zusammenhang mit der Bauweise und Ausführung dieses Elektrowerkzeugs auftreten:

- a) Lungenschäden, falls kein geeigneter Atemschutz getragen wird.
- b) Gehörschäden, falls kein geeigneter Gehörschutz getragen wird.
- c) Gesundheitsschäden durch
  - Berührung der Schleifwerkzeuge im nicht abgedeckten Bereich;
  - Herausschleudern von Teilen aus Werkstücken oder beschädigten Schleifscheiben.
- d) Gesundheitsschäden, die aus Hand-Arm-Schwingungen resultieren, falls das Gerät über einen längeren Zeitraum verwendet wird oder nicht ordnungsgemäß geführt und gewartet wird.



Warnung! Dieses Elektrowerkzeug erzeugt während des Betriebs ein elektromagnetisches Feld. Dieses Feld kann unter bestimmten Umständen den aktive oder passive medizinische Implantate beeinträchtigen. Um die Gefahr von ernsthaften oder tödlichen Verletzungen zu verringern, empfehlen wir Personen mit medizinischen Implantaten ihren Arzt und den Hersteller des medizinischen Implantats zu konsultieren, bevor die Maschine bedient wird.

## Weitere Sicherheitshinweise für alle Anwendungen Rückschlag und entsprechende Sicherheitshinweise

Rückschlag ist die plötzliche Reaktion infolge eines hakenden oder blockierten drehenden Einsatzwerkzeuges, wie Schleifscheibe, Schleifteller, Drahtbürste usw. Verhaken oder Blockieren führen zu einem abrupten Stopp des rotierenden Einsatzwerkzeugs. Dadurch wird ein unkontrolliertes Elektrowerkzeug gegen die Drehrichtung des Einsatzwerkzeugs an die Blockierstelle beschleunigt. Wenn z.B. eine Schleifscheibe im Werkstück hakt oder blockiert, kann sich die Kante der Schleifscheibe, die in das Werkstück eintaucht, verfangen und dadurch die Schleifscheibe ausbrechen oder einen Rückschlag verursachen. Die Schleifscheibe bewegt sich dann auf die Bedienperson zu oder von ihr weg, je nach Drehrichtung der Scheibe an der Blockierstelle. Hierbei können Schleifscheiben auch brechen. Ein Rückschlag ist die Folge eines falschen oder fehlerhaften Gebrauchs des Elektrowerkzeugs. Er kann durch geeignete Vorsichtsmaßnahmen, wie nachfolgend beschrieben, verhindert werden.

**a) Halten Sie das Elektrowerkzeug gut fest und bringen Sie Ihren Körper und Ihre Arme in eine Position, in der Sie die Rückschlagkräfte abfangen können.** Verwenden Sie immer den Zusatzgriff, falls vorhanden, um die größtmögliche Kontrolle über Rückschlagkräfte oder Reaktionsmomente beim Hochlauf zu haben. Die Bedienperson kann durch geeignete Vorsichtsmaßnahmen die Rückschlag- und Reaktionskräfte beherrschen.

- b) Bringen Sie Ihre Hand nie in die Nähe sich drehender Einsatzwerkzeuge. Das Einsatzwerkzeug kann sich beim Rückschlag über Ihre Hand bewegen.
- c) Meiden Sie mit Ihrem Körper den Bereich, in den das Elektrowerkzeug bei einem Rückschlag bewegt wird. Der Rückschlag treibt das Elektrowerkzeug in die Richtung entgegengesetzt zur Bewegung der Schleifscheibe an der Blockierstelle.
- d) Arbeiten Sie besonders vorsichtig im Bereich von Ecken, scharfen Kanten usw. Verhindern Sie, dass Einsatzwerkzeuge vom Werkstück zurückprallen und verklemmen. Das rotierende Einsatzwerkzeug neigt bei Ecken, scharfen Kanten oder wenn es abprallt dazu, sich zu verklemmen. Dies verursacht einen Kontrollverlust oder Rückschlag.
- e) Verwenden Sie kein Ketten- oder gezähntes Sägeblatt. Solche Einsatzwerkzeuge verursachen häufig einen Rückschlag oder den Verlust der Kontrolle über das Elektrowerkzeug.

## Besondere Sicherheitshinweise zum Schleifen und Trennschleifen

- a) Verwenden Sie ausschließlich die für Ihr Elektrowerkzeug zugelassenen Schleifkörper und die für diese Schleifkörper vorgesehene Schutzhaube. Schleifkörper, die nicht für das Elektrowerkzeug vorgesehen sind, können nicht ausreichend abgeschirmt werden und sind unsicher.
- b) Gekröpfte Schleifscheiben müssen so vormontiert werden, dass ihre Schleiffläche nicht über der Ebene des Schutzhaubenrandes hervorsteht. Eine unsachgemäß montierte Schleifscheibe, die über die Ebene des Schutzhaubenrandes hinausragt, kann nicht ausreichend abgeschirmt werden.
- c) Die Schutzhaube muss sicher am Elektrowerkzeug angebracht und für ein Höchstmaß an Sicherheit so eingestellt sein, das der kleinstmögliche Teil des Schleifkörpers offen zum Bediener zeigt. Die Schutzhaube hilft, die Bedienperson vor Bruchstücken, zufälligem Kontakt mit dem Schleifkörper sowie Funken, die Kleidung entzünden könnten, zu schützen.
- d) Schleifkörper dürfen nur für die empfohlenen Einsatzmöglichkeiten verwendet werden. Zum Beispiel: Schleifen Sie nie mit der Seitenfläche einer Trennscheibe. Trennscheiben sind zum Materialabtrag mit der Kante der Scheibe bestimmt. Seitliche Kraftereinwirkung auf diese Schleifkörper kann sie zerbrechen.
- e) Verwenden Sie immer unbeschädigte Spannflansche in der richtigen Größe und Form für die von Ihnen gewählte Schleifscheibe. Geeignete Flansche stützen die Schleifscheibe und verringern so die Gefahr eines Schleifscheibenbruchs. Flansche für Trennscheiben können sich von den Flanschen für andere Schleifscheiben unterscheiden.
- f) Verwenden Sie keine abgenutzten Schleifscheiben von größeren Elektrowerkzeugen. Schleifscheiben für größere Elektrowerkzeuge sind nicht für die höheren Drehzahlen von kleineren Elektrowerkzeugen ausgelegt und können brechen.

## Weitere besondere Sicherheitshinweise zum Trennschleifen

- a) Vermeiden Sie ein Blockieren der Trennscheibe oder zu hohen Anpressdruck. Führen Sie keine übermäßig tiefen Schnitte aus. Eine Überlastung der Trennscheibe

erhöht deren Beanspruchung und die Anfälligkeit zum Verkanten oder Blockieren und damit die Möglichkeit eines Rückschlags oder Schleifkörperbruchs.

b) Meiden Sie den Bereich vor und hinter der rotierenden Trennscheibe. Wenn Sie die Trennscheibe im Werkstück von sich wegbewegen, kann im Falle eines Rückschlags das Elektrowerkzeug mit der sich drehenden Scheibe direkt auf Sie zugeschleudert werden.

c) Falls die Trennscheibe verklemmt oder Sie die Arbeit unterbrechen, schalten Sie das Gerät aus und halten Sie es ruhig, bis die Scheibe zum Stillstand gekommen ist. Versuchen Sie nie, die noch laufende Trennscheibe aus dem Schnitt zu ziehen, sonst kann ein Rückschlag erfolgen. Ermitteln und beheben Sie die Ursache für das Verklemmen.

d) Schalten Sie das Elektrowerkzeug nicht wieder ein, solange es sich im Werkstück befindet. Lassen Sie die Trennscheibe erst ihre volle Drehzahl erreichen, bevor Sie den Schnitt vorsichtig fortsetzen. Andernfalls kann die Scheibe verhaken, aus dem Werkstück springen oder einen Rückschlag verursachen.

e) Stützen Sie Platten oder Werkstücke ab, um das Risiko eines Rückschlags durch eine eingeklemmte Trennscheibe zu vermindern. Große Werkstücke können sich unter ihrem eigenen Gewicht durchbiegen. Das Werkstück muss auf beiden Seiten der Scheibe abgestützt werden, und zwar sowohl in der Nähe der Trennscheibe als auch an der Kante.

f) Seien Sie besonders vorsichtig bei „Tauchschnitten“ in bestehende Wände oder andere nicht einsehbare Bereiche. Die eintauchende Trennscheibe kann beim Schneiden in Gas- oder Wasserleitungen, elektrische Leitungen oder andere Objekte

einen Rückschlag verursachen.

### **Zusätzliche Sicherheitshinweise zum Sandpapierschleifen**

Besondere Sicherheitshinweise zum Sandpapierschleifen:

• **Benutzen Sie keine überdimensionierten Schleifblätter, sondern befolgen Sie die Herstellerangaben zur Schleifblattgröße.**

Schleifblätter, die über den Schleifteller hinausragen, können Verletzungen verursachen sowie zum blockieren, Zerreißen der Schleifblätter oder zum Rückschlag führen.

### **Zusätzliche Sicherheitshinweise zum Arbeiten mit Drahtbürsten**

Besondere Sicherheitshinweise zum Arbeiten mit Drahtbürsten:

• **Beachten Sie, dass die Drahtbürste auch während des üblichen Gebrauchs Drahtstücke verliert.**

**Überlasten Sie die Drähte nicht durch zu hohen Anpressdruck.** Wegfliegende Drahtstücke können sehr leicht durch dünne Kleidung und/oder die Haut dringen.

• **Wird eine Schutzhaube empfohlen, verhindern Sie, dass sich Schutzhaube und Drahtbürste berühren können.** Teller- und Topfbürsten können durch Anpressdruck und Zentrifugalkräfte ihren Durchmesser vergrößern.

## **MONTAGE / BEDIENUNG**

**3 4 5 6 7 8 9 10 11**

## **WARTUNG**



Entfernen Sie unbedingt den Akku, bevor Sie Wartungsarbeiten oder Anpassungen vornehmen.

Reinigen Sie das Maschinengehäuse regelmäßig mit einem weichen Tuch, am besten nach jedem Gebrauch. Halten Sie die Lüftungsschlitze frei von Staub und Schmutz. Wenn sich der Schmutz nicht löst, verwenden Sie ein mit Seifenlauge angefeuchtetes weiches Tuch. Verwenden Sie niemals Lösungsmittel wie Benzin, Alkohol, Ammoniakwasser usw. Diese Lösungsmittel können die Kunststoffteile beschädigen.

Reinigen Sie regelmäßig das staubdichte Drahtgeflecht. Demontieren Sie das Netz wie in Bild 12. Reinigen Sie es mit Wasser oder Hochdruckluft. Dann wieder zusammenbauen im Weg.

Die Maschine benötigt keine zusätzliche Schmierung. Tritt ein Fehler auf, z.B. Nach Verschleiß eines Teils wenden Sie sich bitte an den Service Ihres Händlers vor Ort.

## **HINWEISE ZUM UMWELTSCHUTZ**

Um Transportschäden zu verhindern, wird die Maschine in einer soliden Verpackung geliefert. Die Verpackung besteht weitgehend aus verwertbarem Material. Benutzen Sie also die Möglichkeit zum Recyclen der Verpackung. Bringen Sie bei Ersatz die alten Maschinen zu Ihren örtlichen WORLD-PRO TOOLS Vertragshändler. Er wird sich um eine umweltfreundliche Verarbeitung Ihrer alten Maschine bemühen.

Li-ion-Akkus sind recycelbar. Geben Sie sie bei einer Entsorgungsstelle für chemische Abfälle ab, so daß die Akkus recycelt oder auf umweltfreundliche Weise entsorgt werden.



Alt-Elektrogeräte sind Wertstoffe, sie gehören daher nicht in den Hausmüll!

Wir möchten Sie daher bitten, uns mit Ihrem aktiven Beitrag beider Ressourcenschonung und beim Umweltschutz zu unterstützen und dieses Gerät bei den-falls vorhandeneingerichteten Rücknahmestellen abzugeben.

## **KONFORMITÄTSERKLÄRUNG**

Wir erklären in alleiniger Verantwortung, daß dieses Produkt mit den folgenden Normen oder normativen Dokumenten übereinstimmt: EN60745-1:2009/A11:2010; EN60745-2-3:2011/A13:2015; EN55014-1:2017/A11:2020; EN55014-2:2015; gemäß den Bestimmungen der Richtlinien 2006/42/EEC, 2014/30/EEC.

GERÄUSCH/VIBRATION Gemessen gemäß EN 60745 beträgt der Schalldruckpegel dieses Gerätes 83,6 dB(A) und der Schalleistungspegel 94,6 dB(A) (Standard- abweichung: 3 dB), und die Vibration < 9,7 m/s<sup>2</sup>.

PL

**Polski****AKUMULATOROWA SZLIFIERKA KATOWA****UŻYTKOWANIE ZGODNE Z PRZEZNACZENIEM**

Szlifierka kątowna jest urządzeniem służącym do cięcia, zgrubnej obróbki ciernej oraz szcztokowania powierzchni metalowych, betonu lub płytek bez użycia wody.

Urządzenie nie nadaje się do wszelkich innych rodzajów zastosowań (np. Do szlifowania z użyciem nieodpowiednich narzędzi szlifierskich, szlifowania z użyciem chłodziwa, szlifowania lub cięcia materiałów niebezpiecznych dla zdrowia, np. azbestu).

Urządzenie jest przeznaczone do użytku prywatnego. Urządzenie nie zostało zaprojektowane do ciągłego użytku przemysłowego.

Urządzenie jest przeznaczone do użytku przez osoby dorosłe. Młodzież powyżej 16 roku życia może używać urządzenie tylko pod nadzorem. Producent nie odpowiada za szkody spowodowane użyciem niezgodnym z przeznaczeniem urządzenia lub jego nieprawidłową obsługą.

**PARAMETRY TECHNICZNE**

Typ/model	CAG-S20LiBH-125J (AG2004B-125)
Napięcie	20Vd.c.
Prędkość znamionowa	I: 3500/min; II: 8500/min
Średnica koła	Ø125mm
Średnica gwintu	M14
Paczka baterii	20Vd.c. 4000mAh
Klasa izolacji	III
Ładowarka	Input: 230-240V~ 50Hz 65W Output: 21.5Vd.c. 2.4A
Poziom ciśnienia akustycznego	LpA: 83,6dB (A), K=3 dB (A)
Poziom mocy akustycznej	LwA: 94,6 dB (A), K=3 dB (A)
Deklaracja wibracji (uchwyt główny)	a <sub>h</sub> : AG=9,7m/s <sup>2</sup> , K=1.5m/s <sup>2</sup>
Deklaracja wibracji (uchwyt pomocniczy)	a <sub>h</sub> : AG=3,334m/s <sup>2</sup> , K=1.5m/s <sup>2</sup>
Waga (bez akumulatora)	1.8kg

**INFORMACJA NA TEMAT HAŁASU I WIBRACJI**









Poziom drgań podany w tych wskazówkach został pomierzony zgodnie z wymaganiami normy EN 60745 dotyczącej procedury pomiarów i można go użyć do porównywania elektronarzędzi. Można go też użyć do wstępnej oceny ekspozycji na drgania.

Podany poziom drgań jest reprezentatywny dla podstawowych zastosowań elektronarzędzia. Jeżeli elektronarzędzie użyte zostanie do innych zastosowań, z innymi narzędziami roboczymi, z różnym osprzętem, a także jeśli nie będzie wystarczająco konserwowane, poziom drgań może odbiegać od podanego. Podane powyżej przyczyny mogą spowodować podwyższenie ekspozycji na drgania podczas całego czasu pracy.

Aby dokładnie ocenić ekspozycję na drgania, trzeba wziąć pod uwagę także okresy, gdy urządzenie jest wyłączone, lub gdy jest wprawdzie włączone, ale nie jest używane do pracy. W ten sposób łączna (obliczana na pełny wymiar czasu pracy) ekspozycja na drgania może okazać się znacznie niższa.

Należy wprowadzić dodatkowe środki bezpieczeństwa, mające na celu ochronę operatora przed skutkami ekspozycji na drgania, np.: konserwacja elektronarzędzia i narzędzi roboczych, zabezpieczenie odpowiedniej temperatury rąk, ustalenie kolejności operacji roboczych.

**OBJAŚNIENIE SYMBOLI**

	Uwaga!		Upewnij się, że wyjmij akumulator przed przystąpieniem do montażu lub regulacji narzędzia.
	Przeczytaj instrukcję obsługi.		Nosić ochronniki słuchu.
	Nościć okulary ochronne		Nościć ochronę dróg oddechowych
	Niebezpieczeństwo skażenia! Noś odporne na przecięcie rękawice		Niedozwolone szlifowanie boczne
	Niedozwolone szlifowanie na mokro		Nie używać uszkodzonych tarcz
	Przydatność do metalu		Nosić obuwie ochronne
	Urządzeń elektrycznych nie należy wyrzucać razem z odpadami domowymi		Klasa zabezpieczenia III

## CZĘŚCI SKŁADOWE NARZĘDZIA

<b>2</b>	1	Klucz	9	Paczka baterii
	2	Dodatkowy uchwyt	10	Przycisk blokujący akumulator
	3	Przycisk blokady wrzeczona	11	Pyłoszczelna siatka filtrująca
	4	Gwint na dodatkowy uchwyt	12	Pokrętko blokujące osłonę koła
	5	Przełącz spust	13	Ściernica
	6	Główny uchwyt	14	Wskaźnik wysokiej prędkości
	7	Oslona koła	15	Wskaźnik niskiej prędkości
	8	Przycisk regulacji prędkości		

## WSKAZÓWKI BEZPIECZEŃSTWA

### Ogólne przepisy bezpieczeństwa dla elektronarzędzi

**⚠ OSTRZEŻENIE** Należy przeczytać wszystkie wskazówki i przepisy. Błędy w przestrzeganiu poniższych wskazówek mogą spowodować porażenie prądem, pożar i/lub ciężkie obrażenia ciała.

Należy starannie przechowywać wszystkie przepisy i wskazówki bezpieczeństwa dla dalszego zastosowania. Użyte w poniższym tekście pojęcie „elektonarzędzie” odnosi się do elektronarzędzi zasilanych energią elektryczną z sieci (z przewodem zasilającym) i do elektronarzędzi zasilanych akumulatorami (bez przewodu zasilającego).

### Bezpieczeństwo miejsca pracy

- **Stanowisko pracy należy utrzymywać w czystości i dobrze oświetlone.** Nieporządek w miejscu pracy lub nieoświetlona przestrzeń robocza mogą być przyczyną wypadków.
- **Nie należy pracować tym elektronarzędziem w otoczeniu zagrożonym wybuchem, w którym znajdują się np. łatwopalne ciecze, gazy lub pyły.** Podczas pracy elektronarzędziem wytwarzają się iskry, które mogą spowodować zapłon.
- **Podczas użytkowania urządzenia zwrócić uwagę na to, aby dzieci i inne osoby postronne znajdowały się w bezpiecznej odległości.** Odwrócenie uwagi może spowodować utratę kontroli nad narzędziem.

### Bezpieczeństwo elektryczne

- **Wtyczka elektronarzędzia musi pasować do gniazda.** Nie wolno zmieniać wtyczki w jakikolwiek sposób. Nie wolno używać wtyków adapterowych w przypadku elektronarzędzi z uziemieniem ochronnym. Niezmienione wtyczki i pasujące gniazda zmniejszają ryzyko porażenia prądem.
- **Należy unikać kontaktu z uziemionymi powierzchniami jak rury, grzejniki, piece i lodówki.** Ryzyko porażenia prądem jest większe, gdy ciało użytkownika jest uziemione.
- **Urządzenie należy zabezpieczyć przed deszczem i wilgocią.** Przedostanie się wody do elektronarzędzia podwyższa ryzyko porażenia prądem.
- **Nigdy nie należy używać przewodu do innych czynności.** Nigdy nie należy nosić elektronarzędzia, trzymając je za przewód, ani używać przewodu do zawieszenia urządzenia; nie wolno też wyciągać wtyczki z gniazdka pociągając za przewód. Przewód należy chronić przed wysokimi temperaturami, należy go trzymać z dala od oleju, ostrych krawędzi lub ruchomych części urządzenia. Uszkodzone lub splecione przewody zwiększają ryzyko porażenia prądem.
- **W przypadku pracy elektronarzędziem pod gołym niebem, należy używać przewodu przedłużającego, dostosowanego również do zastosowań zewnętrznych.** Użyjcie właściwego przedłużacza (dostosowanego do pracy na zewnątrz) zmniejsza ryzyko porażenia prądem.
- **Jeżeli nie da się uniknąć zastosowania elektronarzędzia w wilgotnym otoczeniu, należy użyć wyłącznika ochronnego różnicowo-prądowego.** Zastosowanie wyłącznika ochronnego różnicowo-prądowego zmniejsza ryzyko porażenia prądem.

### Bezpieczeństwo osob

- **Podczas pracy z elektronarzędziem należy zachować ostrożność, każdą czynność wykonywać uważnie i z rozważą.** Nie należy używać elektronarzędzia, gdy jest się zmęczonym lub będąc pod wpływem narkotyków, alkoholu lub leków. Moment nieuwagi przy użyciu elektronarzędzia może stać się przyczyną poważnych urazów ciała.
- **Należy nosić osobiste wyposażenie ochronne i zawsze okulary ochronne.** Noszenie osobistego wyposażenia ochronnego – maski przeciwpyłowej, obuwia z podeszwami przeciwpoślizgowymi, kasku ochronnego lub środków ochrony słuchu (w zależności od rodzaju i zastosowania elektronarzędzia) – zmniejsza ryzyko obrażeń ciała.
- **Należy unikać niezamierzonego uruchomienia narzędzia i/lub podłączenia akumulatora, a także przed podniesieniem lub przeniesieniem elektronarzędzia, należy upewnić się, że elektronarzędzie jest wyłączone.** Trzymanie palca na wyłączniku podczas przenoszenia elektronarzędzia lub podłączenia do prądu włączonego narzędzia, może stać się przyczyną wypadków.
- **Przed włączeniem elektronarzędzia, należy usunąć narzędzia nastawcze lub klucze.** Narzędzie lub klucz, znajdujący się w ruchomych częściach urządzenia mogą doprowadzić do obrażeń ciała.
- **Należy unikać nienaturalnych pozycji przy pracy.** Należy dbać o stabilną pozycję przy pracy i zachowanie równowagi. W ten sposób możliwa będzie lepsza kontrola elektronarzędzia w nieprzewidzianych sytuacjach.
- **Należy nosić odpowiednie ubranie.** Nie należy nosić luźnego ubrania ani biżuterii. Włosy, ubranie i rękawice należy trzymać z daleka od ruchomych części. Luźne ubranie, biżuteria lub długie włosy mogą zostać wciągnięte przez ruchome części.
- **Jeżeli istnieje możliwość zamontowania urządzeń odsysających i wychwytyjących pył, należy upewnić się, że są one podłączone i będą prawidłowo użyte.** Użycie urządzenia odsysającego pył może zmniejszyć zagrożenie pyłami.

### Prawidłowa obsługa i eksploatacja elektronarzędzi

- **Nie należy przeciążać urządzenia.** Do pracy używać należy elektronarzędzia, które są do tego przewidziane. Odpowiednio dobranym elektronarzędziem pracuje się w danym zakresie wydajności lepiej i bezpieczniej.
- **Nie należy używać elektronarzędzia, którego włącznik/wyłącznik jest uszkodzony.** Elektronarzędzie, którego nie można włączyć lub wyłączyć jest niebezpieczne i musi zostać naprawione.
- **Przed regulacją urządzenia, wymianą osprzętu lub pozaprzestaniu pracy narzędziem, należy wyciągnąć wtyczkę z gniazda i/lub usunąć akumulator.** Ten środek ostrożności zapobiega niezamierzonemu

włączeniu się elektronarzędzia.

• **Nie używane elektronarzędzia należy przechowywać w miejscu niedostępnym dla dzieci. Nie należy udostępniać narzędzia osobom, które go nie znają lub nie przeczytały niniejszych przepisów.** Używane przez niedoświadczoną osobę elektronarzędzia są niebezpieczne.

• **Konieczna jest należyta konserwacja elektronarzędzia.**

**Należy kontrolować, czy ruchome części urządzenia działają bez zarzutu i nie są zablokowane, czy części nie są pęknięte lub uszkodzone w taki sposób, który miałby wpływ na prawidłowe działanie elektronarzędzia. Uszkodzone części należy przed użyciem urządzenia oddać do naprawy.** Wiele wypadków spowodowanych jest przez niewłaściwą konserwację elektronarzędzi.

• **Należy stale dbać o ostrość i czystość narzędzi tnących.** O wiele rzadziej dochodzi do zakleszczenia się narzędzia tnącego, jeżeli jest ono starannie utrzymane. Zadbane narzędzia łatwiej się też prowadzi.

• **Elektronarzędzia, osprzęt, narzędzia pomocnicze itd. należy używać zgodnie z niniejszymi zaleceniami. Uwzględnić należy przy tym warunki i rodzaj wykonywanej pracy.** Niezgodne z przeznaczeniem użycie elektronarzędzia może doprowadzić do niebezpiecznych sytuacji.

### **Stosowanie i obsługa narzędzia akumulatorowego**

a) Akumulatory ładuj wyłącznie za pomocą ładowarek zalecanych przez producenta. Używanie ładowarki do ładowania akumulatorów innych niż te, do których jest ona przewidziana, stwarza zagrożenie pożarowe.

b) Stosuj zawsze akumulatory przewidziane dla określonego elektronarzędzia. Używanie innych akumulatorów może doprowadzić do obrażeń i niebezpieczeństwa pożaru.

c) Nieużywany akumulator przechowuj z dala od spinaczy biurowych, monet, kluczy, gwoździ, śrub lub innych drobnych metalowych przedmiotów, które mogłyby powodować zwarcie styków. Zwarcie między stykami akumulatora może spowodować oparzenia lub pożar.

d) Przy nieprawidłowym użytkowaniu z akumulatora może wydostać się ciecz. Unikaj kontaktu z tą cieczą. W razie przypadkowego kontaktu zmyj wodą. W przypadku przedostania się cieczy do oczu skorzystaj dodatkowo z pomocy lekarza. Wydostająca się z akumulatora ciecz może powodować podrażnienia skóry lub poparzenia.

### **Serwis**

• **Naprawę elektronarzędzia należy zlecić jedynie wykwalifikowanemu fachowcowi i przy użyciu oryginalnych części zamiennych.** To gwarantuje, że bezpieczeństwo urządzenia zostanie zachowane.

### **SPECJALNE ZASADY BEZPIECZEŃSTWA DOTYCZĄCE URZĄDZEŃ ZASILANYCH AKUMULATORAMI**

a) **Upewnij się, że urządzenie jest wyłączone podczas instalowania akumulatora.** Instalowanie akumulatora w urządzeniu elektrycznym podłączonym do sieci elektrycznej może spowodować wypadek.

b) **Ładuj akumulatory tylko w pomieszczeniach, ponieważ ładowarka jest przeznaczona tylko do takiego ładowania.** Istnieje niebezpieczeństwo wybuchu.

c) **Aby zmniejszyć ryzyko porażenia prądem elektrycznym, zawsze odłączaj wtyczkę ładowarki od gniazdka elektrycznego, zanim zaczniesz jej czyszczenie.**

d) **Nie wystawiaj narzędzia elektrycznego przez dłuższy czas na silne promieniowanie słoneczne i nie kładź go na kaloryferze.** Gorąco może spowodować uszkodzenie akumulatora i wybuch.

e) **Przed rozpoczęciem ładowania zaczekaj, aż nagrzany akumulator ostygnie.**

f) **Nie otwieraj akumulatora i chroń go przed**

**mechanicznymi uszkodzeniami.** Niebezpieczeństwo zwarcia i wydzielenia par drażniących drogi oddechowe. Zapewnij sobie dopływ świeżego powietrza, a razie wystąpienia dolegliwości skorzystaj dodatkowo z pomocy lekarskiej.

g) **Nie używaj baterii jednorazowych, które nie nadają się do**

**ponownego ładowania!** Może to spowodować uszkodzenie urządzenia

8) **Prawidłowe obchodzenie się z ładowarką**

a) Urządzenie to mogą obsługiwać dzieci od 8 roku życia, a także osoby o zmniejszonych zdolnościach fizycznych, zmysłowych czy umysłowych, czy też osoby dysponujące niedostatecznym doświadczeniem oraz wiedzą, pod warunkiem, że praca odbywa się pod nadzorem albo po instruktażu w zakresie bezpiecznej eksploatacji urządzenia i ze zrozumieniem istniejących zagrożeń.

Dzieciom nie wolno bawić się urządzeniem. Dzieciom nie wolno bez nadzoru wykonywać czyszczenia i konserwacji.

b) Dzieci należy nadzorować, aby wykluczyć zabawę urządzeniem.

c) **Do ładowania akumulatorów używaj wyłącznie dostarczonej ładowarki** Niebezpieczeństwo pożaru i wybuchu.

d) **Przed każdym użyciem sprawdzaj ładowarkę, jej kabel i wtyczkę; naprawy zlecaj tylko wykwalifikowanemu personelowi i tylko z użyciem oryginalnych części zamiennych.** Nie używaj uszkodzonej ładowarki i nie otwieraj jej sam. Zapewni to bezpieczeństwo urządzenia.

e) **Uważaj, by napięcie sieciowe było zgodne z danymi znajdującymi się na tabliczce znamionowej znajdującej się na łado warce.** Niebezpieczeństwo porażenia prądem.

f) **Przed rozłączeniem i połączeniem złączy między akumulatorem/narzędziem elektrycznym/ urządzeniem zawsze odłączaj ładowarkę od sieci.**

g) **Utrzymuj urządzenie w czystości, nie wystawiaj go na działanie wilgoci i deszczu.** Nigdy nie używaj ładowarki na dworze. Zabrudzenie ładowarki i dostanie się wody do jej wnętrza zwiększa ryzyko porażenia prądem.

h) **Ładowarkę wolno stosować wyłącznie z oryginalnymi akumulatorami.** Ładowanie innych akumulatorów może prowadzić do zranień i pożaru.

i) **Unikaj mechanicznych uszkodzeń ładowarki.** Mogą one powodować wewnętrzne zwarcia

j) **Ładowarki nie wolno używać na palnym podłożu (np. papier, tekstylia).** Niebezpieczeństwo pożaru wskutek nagrzania wywołanego ładowaniem.

k) Jeżeli kabel zasilający tego urządzenia jest uszkodzony, musi on zostać wymieniony przez producenta lub jego serwis albo osobę posiadającą podobne kwalifikacje - tylko w ten sposób można zapewnić bezpieczeństwo urządzenia.

l) Akumulator nowego urządzenia jest naładowany tylko częściowo i wymaga pełnego naładowania przed pierwszym użyciem. Przed pierwszym użyciem zaleca się ładować akumulator przez ok. 1 godziny. Włóż akumulator do wnęki i podłącz ładowarkę do sieci elektrycznej.

m) Po pełnym naładowaniu akumulatora odłącz wtyczkę od gniazdka sieciowego i odłącz ładowarkę od urządzenia. Czas ładowania wynosi ok. 1 godziny.

n) Nie pozwalaj, by akumulator był ciągle ładowany. Może go to uszkodzić. Uwaga: Ciągłe ładowanie dość dobrze naładowanego akumulatora może go uszkodzić. Ładuj akumulator tylko wtedy, gdy urządzenie zaczyna

pracować za wolno.

o) Nie używaj baterii jednorazowych, które nie nadają się do ponownego ładowania!

## 9) ZAGROŻENIA OGÓLNE

Nawet przy przepisowej obsłudze urządzenia elektrycznego występują tzw. Zagrożenia ogólne. W związku z konstrukcją i sposobem pracy urządzenia elektrycznego mogą występować następujące zagrożenia ogólne:

- Skaleczenia i rany cięte.
- Uszkodzenia słuchu w razie niekorzystania z odpowiednich elementów ochrony słuchu.
- Szkody na zdrowiu będące skutkiem działania wibracji na rękę i ramię, jeżeli urządzenie jest używane przez długi czas lub nie jest odpowiednio prowadzone i przepisowo konserwowane.

 **Ostrzeżenie!** To urządzenie elektryczne wytwarza w czasie pracy pole elektromagnetyczne. Pole to może w określonych warunkach wpływać na aktywne lub pasywne implantaty medyczne. Aby zmniejszyć niebezpieczeństwo doznania poważnych lub śmiertelnych obrażeń, zalecamy osobom posiadającym implantaty medyczne skonsultowanie się z lekarzem i producentem implantatu przed rozpoczęciem obsługi maszyny

## Wskazówki bezpieczeństwa dotyczące wszystkich rodzajów zastosowań

**Wspólne wskazówki bezpieczeństwa dotyczące szlifowania, szlifowania z użyciem papieru piaskowego, prac z użyciem szczotek druczanych i przecierania ściernicą:**

- To elektronarzędzie należy używać jako szlifierkę, szlifierkę do pracy z papierem piaskowym, szczotkę drucianą i szlifierkę-przecinarkę.** Proszę przestrzegać wszystkich uwag dotyczących bezpieczeństwa, instrukcji, ilustracji oraz danych dołączonych do urządzenia. Nieprzestrzeganie poniższych instrukcji może być przyczyną porażenia prądem elektrycznym, pożaru i/lub ciężkich obrażeń ciała.
- To elektronarzędzie nie nadaje się do szczotek garnkowych.** Używanie tego elektronarzędzia do celów innych, niż przewidziane może powodować zagrożenia i obrażenia ciała.
- To elektronarzędzie nie nadaje się do ściernic garnkowych, trzpieniowych lub stożkowych.** Używanie tego elektronarzędzia do celów innych, niż przewidziane może powodować zagrożenia i obrażenia ciała.
- To elektronarzędzie nie nadaje się do polerowania.** Używanie tego elektronarzędzia do celów innych, niż przewidziane może powodować zagrożenia i obrażenia ciała.
- Nie używać akcesoriów, które nie zostały przewidziane i zalecone przez producenta dla tego elektronarzędzia.** Sam fakt, że akcesoria pozwalają się zamocować do elektronarzędzia nie gwarantuje ich bezpiecznego użycia.
- Dopuszczalna prędkość obrotowa narzędzia końcowego musi być co najmniej tak wysoka, jak maks. prędkość obrotowa podana na elektronarzędziu.** Narzędzie końcowe obracające się szybciej niż jego prędkość dopuszczalna, może się złamać na kawałki, które mogą zostać rozrzucone w różnych kierunkach.
- Średnica zewnętrzna i grubość narzędzia końcowego muszą odpowiadać wymiarom podanym na elektronarzędziu.** W przypadku nieprawidłowo dobranych wymiarów narzędzi końcowych nie można zapewnić ich prawidłowego osłonięcia i kontroli.
- Narzędzia końcowe z wkładką gwintowaną muszą pasować dokładnie do gwintu wrzeciona szlifierki.** W przypadku narzędzi końcowych montowanych za pomocą kołnierza, średnica otworu narzędzia końcowego musi pasować do średnicy montażowej kołnierza. Narzędzia

końcowe, które nie zostaną dokładnie zamocowane do elektronarzędzia, obracają się nierównomiernie, bardzo mocno wibrują i mogą prowadzić do utraty kontroli.

### • Nie używać uszkodzonych narzędzi końcowych.

Przed każdym użyciem narzędzie końcowe, np. ściernicę należy sprawdzić na występowanie odprysków i pęknięć, tarczę szlifierską na ewentualne pęknięcia i zużycie, szczotki druczane na obecność luźnych lub złamanych drutów. Jeśli elektronarzędzie lub narzędzie końcowe spadnie na ziemię, należy sprawdzić, czy nie zostało uszkodzone. Narzędzia końcowego wolno używać tylko w stanie nieuszkodzonym. Po skontrolowaniu i założeniu narzędzia końcowego, operator i osoby znajdujące się w pobliżu powinny stanąć poza linią obracającego się narzędzia końcowego, następnie uruchomić urządzenie na 1 minutę, wybierając maks. prędkość obrotową. Uszkodzone narzędzia końcowe pękają przeważnie w ciągu tego czasu próbnego.

### • Nosić osobiste wyposażenie ochronne. W zależności od rodzaju użycia stosować pełną maskę ochronną, ochronę oczu lub okulary ochronne.

W razie potrzeby nosić maskę przeciwpyłową, ochronniki słuchu, rękawice ochronne lub specjalne fartuchy, chroniące przed cząstkami ściery i materiału. Oczy powinny być chronione przed wyrzucanymi ciałami obcymi, które powstają podczas różnych prac z użyciem urządzenia. Maskę przeciwpyłową lub maska służącą do ochrony dróg oddechowych musi filtrować pył powstający pył podczas wykonywania prac z urządzeniem. W przypadku długiego narażenia na duży hałas istnieje ryzyko utraty słuchu.

### • Zwrócić uwagę na inne osoby, czy zachowują bezpieczny odstęp od strefy pracy urządzenia.

Każda osoba wchodząca do strefy pracy urządzenia musi nosić osobiste wyposażenie ochronne. Istnieje ryzyko wyrzucania z dużą siłą odłamków obrabianego materiału lub złamanych narzędzi końcowych, mogących powodować obrażenia ciała także poza bezpośrednią strefą pracy.

### • Podczas wykonywania prac, w czasie których narzędzie może trafić na ukryte przewody elektryczne lub własny kabel zasilający, urządzenie należy trzymać tylko za izolowane powierzchnie uchwytów.

Kontakt metalowych części urządzenia z będącym pod napięciem przewodem elektrycznym może spowodować przepływ prądu także w częściach urządzenia i ryzyko porażeniem prądem elektrycznym.

### • Kabel zasilający trzymać z dala od obracających się narzędzi końcowych.

W przypadku utraty kontroli nad urządzeniem istnieje ryzyko przecięcia lub dotknięcia kabla zasilającego lub dostania się dłoni bądź ramienia pod obracające się narzędzie końcowe.

### • Nigdy nie odkładać elektronarzędzia przed całkowitym zatrzymaniem się narzędzia końcowego.

Obracające się narzędzie końcowe może zetknąć się z powierzchnią, w wyniku czego możemy utracić kontrolę nad elektronarzędziem.

### • W czasie noszenia lub przenoszenia elektronarzędzie nie może być w ruchu.

Przypadkowy kontakt odzieży z obracającym się narzędziem końcowym może spowodować jej uchwycenie i wcięcie się narzędzia w ciało.

### • Regularnie czyścić otwory wentylacyjne elektronarzędzia.

Wentylator silnika zasysa pył do obudowy elektronarzędzia, a nagromadzenie się dużej ilości pyłu metalowego może powodować niebezpieczeństwa elektryczne.

### • Nie używać elektronarzędzia w pobliżu materiałów palnych.

Iskry mogą spowodować ich zapłon.



- Nie stosować narzędzi końcowych, wymagających użycia płynnego czynnika chłodzącego. Stosowanie wody lub innych płynnych chłodziw grozi porażeniem prądem elektrycznym.

### Pozostałe uwagi dotyczące bezpieczeństwa

- Urządzenie podłączać tylko do gniazda chronionego wyłącznikiem różnicowoprądowym o wartości znamionowego prądu wyłączającego nie większej niż 30 mA.
- Kabel zasilający i przedłużacz trzymać z dala od tarczy. W przypadku uszkodzenia lub przecięcia kabla natychmiast wyjąć wtyk sieciowy z gniazda. Przed odłączeniem od sieci kabla nie wolno dotykać. Niebezpieczeństwo porażenia prądem elektrycznym.
- Aby uniknąć niebezpieczeństw, wymianę wtyku lub przewodu zasilającego należy zawsze powierzać producentowi elektronarzędzia lub jego autoryzowanemu serwisowi.
- Stosować tylko tarcze szlifierskie, na których nadrukowana jest prędkość obrotowa co najmniej taka, jak prędkość podana na tabliczce znamionowej urządzenia.
- Przed użyciem tarczę szlifierską poddać kontroli wzrokowej. Nie stosować uszkodzonych lub odkształconych tarcz szlifierskich. Zużyta tarczę szlifierską wymienić.
- Pamiętać, aby iskry powstające podczas szlifowania nie powodowały żadnego niebezpieczeństwa, np. Nie trafiały w osoby lub nie zapaliły palnych substancji.
- Podczas szlifowania, szczerkowania i cięcia nosić zawsze okulary ochronne, rękawice ochronne, ochronę dróg oddechowych i ochronniki słuchu.
- Nigdy nie trzymać palców między tarczą szlifierską i osłoną przeciwiskrową lub w pobliżu osłon ochronnych. Niebezpieczeństwo zmiążdżenia.
- Z powodów funkcjonalnych nie można zakrywać obracających się części urządzenia. Dlatego proszę zachować rozwagę i dobrze trzymać obrabiany element, by nie dopuścić do jego ześlizgnięcia się i do przypadkowego kontaktu dłoni z tarczą szlifierską.
- Podczas szlifowania obrabiany element mocno się nagrzewa. Nie chwycić za obrabiane miejsce, odczekać do jego ostygnięcia. Niebezpieczeństwo oparzenia. Nie stosować czynników chłodzących ani podobnych środków.
- Nie należy pracować z urządzeniem w przypadku zmęczenia, po spożyciu alkoholu lub zażyciu tabletek. Zawsze odpowiednio wcześniej zrobić sobie przerwę w pracy.
- Przed rozpoczęciem jakichkolwiek prac wyłączyć urządzenie i wyjąć z niego akumulator.

### ZAGROŻENIA OGÓLNE

Nawet przy przepisowej obsłudze urządzenia elektrycznego występują tzw. Zagrożenia ogólne. W związku z konstrukcją i sposobem pracy urządzenia elektrycznego mogą występować następujące zagrożenia ogólne:

- a) Skaleczenia i rany cięte.
- b) Uszkodzenia słuchu w razie niekorzystania z odpowiednich elementów ochrony słuchu.
- c) Szkody na zdrowiu będące skutkiem działania wibracji na rękę i ramię, jeżeli urządzenie jest używane przez długi czas lub nie jest odpowiednio prowadzone i konserwowane.
- d) Szkody zdrowotne, spowodowane przez przenoszenie drgań na ręce, jeśli urządzenie jest użytkowane przez dłuższy czas lub jest nieprawidłowo prowadzone i konserwowane.

 **Ostrzeżenie!** To urządzenie elektryczne wytwarza w czasie pracy pole elektromagnetyczne. Pole to może w określonych warunkach wpływać na aktywne lub pasywne implantaty medyczne. Aby zmniejszyć niebezpieczeństwo doznania poważnych lub śmiertelnych obrażeń, zalecamy osobom posiadającym implantaty medyczne skonsultowanie się z lekarzem i producentem implantatu przed rozpoczęciem obsługi maszyny.

### Odrzut

Odrzut jest nagłą reakcją w wyniku zacinającego się lub zablokowanego obracającego się narzędzia końcowego, jak ściernica, tarcza szlifierska, szczerotka druciana itd. Zacinanie lub blokowanie powoduje nagłe zatrzymanie obracającego się narzędzia końcowego. W wyniku tego niekontrolowane

elektonarzędzie zostaje odrzucone w kierunku przeciwnym do kierunku obrotu narzędzia końcowego w miejscu blokady. Jeśli np. ściernica zacina lub blokuje się na obrabianym elemencie, krawędź ściernicy, która wglębila się w obrabiany element może się zablokować i spowodować wyłamanie ściernicy lub odrzut urządzenia. Ściernica porusza się wówczas w stronę do operatora lub w stronę przeciwną, w zależności od kierunku obrotu ściernicy w miejscu blokady. Ściernice mogą przy tym także pękać. Odrzut jest skutkiem niewłaściwego lub wadliwego użycia elektronarzędzia. Można mu zapobiec stosując odpowiednie środki ostrożności, opisane poniżej.

**a) Trzymać mocno elektronarzędzie przyjmując pozycję ciała i rąk, w której będzie można odeprzeć siły odrzutu.** Używać zawsze uchwytu dodatkowego, jeśli jest zamontowany, by zapewnić maksymalną kontrolę nad siłami odrzutu lub momentami reakcji przy rozruchu. Stosując odpowiednie środki ostrożności osoba obsługująca urządzenie może opanować siły odrzutu i reakcji.

**b) Nigdy nie zbliżać dłoni do obracających się narzędzi końcowych.** Narzędzie końcowe w trakcie odrzutu może zetknąć się z dłonią.

**c) Unikać ciałem obszaru, do którego elektronarzędzie zostaje poruszone podczas odrzutu.** Odrzut popycha elektronarzędzie w kierunku przeciwnym do kierunku obrotu tarczy szlifierskiej w miejscu blokady.

**d) Zachować szczególną ostrożność w narożnikach, w obszarach o ostrych krawędziach itd.** Unikać sytuacji odbijania lub blokowania się narzędzia końcowego w obrabianym elemencie. Obracające się narzędzie końcowe przy kontakcie z narożnikami, ostrymi krawędziami lub podczas odbijania się od obrabianej powierzchni ma skłonność do blokowania się. Powoduje to utratę kontroli lub odrzut.

**e) Nie używać pił łańcuchowych ani pił zębatych.** Takie narzędzia powodują często odrzut lub utratę kontroli nad elektronarzędziem.

### Szczególne wskazówki bezpieczeństwa dotyczące szlifowania i przecierania ściernicą

**a) Stosować wyłącznie narzędzia ścierne dopuszczone do użytku z elektronarzędziem oraz osłonę ochronną przewidzianą dla danego narzędzia.** Narzędzia ścierne, które nie są przewidziane dla tego elektronarzędzia, mogą nie być wystarczająco osłonięte i są niebezpieczne.

**b) Odgięte tarcze szlifierskie należy mocować w taki sposób, aby ich powierzchnia szlifująca nie wystawała poza krawędź pokrywy ochronnej.**

Niewłaściwie zamontowana tarcza szlifierska, która wystaje poza krawędź pokrywy ochronnej, nie będzie wystarczająco osłonięta.

**c) Osłona ochronna musi być prawidłowo zamocowana na elektronarzędziu i ustawiona w sposób zapewniający najwyższy stopień bezpieczeństwa, tzn. nieosłonięta część narzędzia szlifującego, skierowana w stronę osoby obsługującej urządzenie musi być możliwie jak najmniejsza.** Osłona ochronna powinna chronić osobę obsługującą przed odłamkami materiału i przypadkowym

kontaktem z narzędziem szlifującym

**d) Narzędzia ścierne mogą być używane tylko zgodnie z zalecanym zakresem zastosowania.**

Na przykład: Nigdy nie szlifować boczną powierzchnią tarczy do cięcia. Tarcze do cięcia są przeznaczone do usuwania materiału krawędzią tarczy. Przyłożenie siły bocznej do tych narzędzi może spowodować ich pęknięcie.

**e) Dla wybranej tarczy szlifierskiej używać zawsze nieuszkodzonych kołnierzy mocujących o prawidłowym rozmiarze i formie.** Właściwe kołnierze zapewniają podparcie tarczy szlifierskiej i zmniejszają niebezpieczeństwo jej pęknięcia. Kołnierze do tarcz tnących mogą różnić się od kołnierzy przeznaczonych do innych tarcz szlifierskich.

**f) Nie stosować zużytych tarcz szlifierskich, przeznaczonych do większych elektronarzędzi.** Tarcze szlifierskie do większych elektronarzędzi nie są przystosowane do wyższych obrotów mniejszych elektronarzędzi i mogą pękać.

### **Pozostałe wskazówki bezpieczeństwa dotyczące przecierania ściernicą**

**a) Unikać blokowania się tarczy tnącej lub zbyt mocnego docisku.** Nie wykonywać zbyt głębokich cięć. Przeciążanie tarczy tnącej zwiększa jej naprężenia i podatność na wychylenie się od pionu lub blokowanie i tym samym możliwość odrzutu lub pęknięcia narzędzia ściernego.

**b) Unikać obszaru przed i za obracającą się tarczą tnącą.** Gdy prowadzimy tarczą tnącą w obrabianym elemencie w kierunku od siebie, w przypadku odrzutu elektronarzędzie z obracającą się tarczą może zostać odrzucone bezpośrednio na nas.

**c) Jeśli tarcza do cięcia zakleszczy się lub jeśli przerywamy pracę, należy wyłączyć urządzenie i odczekać spokojnie aż tarcza się zatrzyma.** Nigdy nie próbować wyciągania obracającej się jeszcze tarczy tnącej z nacięcia, gdyż może to spowodować jej odrzut. Ustalanie i usuwanie przyczyny blokowania się tarczy.

**d) Nie załączać ponownie elektronarzędzia, jeśli znajduje się ono jeszcze w obrabianym elemencie.** Przed ponownym, ostrożnym kontynuowaniem cięcia odczekać, aż tarcza tnąca osiągnie swoją pełną prędkość obrotową. W przeciwnym razie tarcza może się zaciąć, wyskoczyć z obrabianego elementu lub

spowodować odrzut.

**e) Płyty lub elementy obrabiane dobrze podeprzeć, aby zmniejszyć ryzyko odrzutu w wyniku zablokowania się tarczy tnącej.** Duże elementy obrabiane mogą się ugiąć pod wpływem ich własnego ciężaru. Obrabiany element musi być dobrze podparty po obydwu stronach tarczy, zarówno w pobliżu tarczy tnącej jak i przy krawędzi.

**f) Proszę zachować szczególną ostrożność podczas „wycinania kieszeni“ w istniejących ścianach lub w innych miejscach z niewidoczną strukturą.** Zagłębiająca się tarcza tnąca przy natrafieniu na przewody gazowe lub wodne, przewody elektryczne lub inne objekty może spowodować odrzut.

### **Dodatkowe wskazówki bezpieczeństwa dotyczące szlifowania z użyciem papieru piaskowego**

Szczególne wskazówki bezpieczeństwa dotyczące szlifowania z użyciem papieru piaskowego:

• **Nie stosować zbyt dużych formatów papieru ściernego, koniecznie przestrzegać danych producenta, dotyczących wielkości papieru.** Arkusze papieru ściernego, które wystają poza tarczą szlifierską, mogą spowodować urazy ciała oraz prowadzić do blokowania, zrywania się papieru ściernego lub odrzutu.

### **Dodatkowe wskazówki bezpieczeństwa dotyczące prac z użyciem szczotek drucianych**

Szczególne wskazówki bezpieczeństwa dotyczące prac z użyciem szczotek drucianych:

• **Proszę pamiętać, że szczotki druciane tracą odłamki drutu także podczas zwykłego użycia. Nie przeciążać drutów przez zbyt mocny docisk narzędzia.**

Odrzucane odłamki drutu mogą bardzo łatwo przebić cienką odzież i/lub skórę.

• **Jeśli zalecane jest użycie osłony ochronnej, należy zapobiegać zetknięciu się osłony ze szczotką drucianą.** Szczotki talerzowe i garnkowe w wyniku docisku i działania sił odśrodkowych mogą zwiększać swoją średnicę.

## **MONTAŻ / DZIAŁANIE**

**3 4 5 6 7 8 9 10 11**

## **KONSERWACJA**



Upewnij się, że wyjmij akumulator przed przystąpieniem do konserwacji lub jakiegokolwiek regulacji.

Regularnie czyść obudowę urządzenia miękką ściereczką, najlepiej po każdym użyciu. Otwory wentylacyjne należy chronić przed kurzem i brudem. Jeśli brud nie zejdzie, użyj miękkiej szmatki zwilżonej wodą z mydłem. Nigdy nie używaj rozpuszczalników, takich jak benzyna, alkohol, woda amoniakalna itp. Rozpuszczalniki te mogą uszkodzić plastikowe części.

Regularnie czyść pyłoszczelną siatkę drucianą. Zdemontuj siatkę jak na rysunku 12. Do jej oczyszczenia użyj wody lub wysokociśnieniowego powietrza. Następnie ponownie zmontuj go z powrotem.

Maszyna nie wymaga dodatkowego smarowania. Jeśli wystąpi usterka, np. po zużyciu części skontaktuj się z serwisem lokalnego sprzedawcy.

## **INFORMACJA DOTYCZĄCA OCHRONY ŚRODOWISKA**



W celu zabezpieczenia urządzenia przed uszkodzeniami w czasie transportu, jest ono dostarczane w odpowiednio mocnym opakowaniu. Większość materiałów można poddać ponownej utylizacji. Należy umieścić materiały w odpowiednich dla ich właściwości pojemnikach utylizacyjnych. Nieużywany już sprzęt można odnieść do miejscowego sprzedawcy. Zostanie on odpowiednio zutyliczowany w sposób bezpieczny dla środowiska.

Akumulatory Li-ion nadają się do recyklingu. Należy oddawać je do punktów utylizacji odpadów chemicznych, tak aby akumulatory mogły być poddane procesowi recyklingu lub utylizowane w ekologiczny sposób.

Zużyte urządzenia elektryczne są surowcami wtórnymi – nie wolno wyrzucać ich do pojemników na odpady domowe, ponieważ mogą zawierać substancje niebezpieczne dla zdrowia ludzkiego i środowiska! Prosimy o aktywną pomoc w oszczędnym gospodarowaniu zasobami naturalnymi i ochronie środowiska naturalnego przez przekazanie zużytego urządzenia do punktu składowania surowców wtórnych - zużytych urządzeń elektrycznych.

## OŚWIADCZENIE ZGODNOŚCI

Vi erklærer under almindeligt ansvar, at dette product er i overensstemmelse med følgende normer eller normative dokumenter: EN60745-1:2009/A11:2010; EN60745-2-3:2011/A13:2015; EN55014-1:2017/A11:2020; EN55014-2:2015; i henhold til bestemmelserne i direktiverne 2006/42/EEC, 2014/30/EEC.

STØJ/VIBRATION Måles efter EN 60745 er lydtryk niveau af dette værktøj 83,6dB(A) og lydeffektniveau 94,6dB(A) (standard deviation: 3 dB), og vibrationsniveauet  $<9,7 \text{ m/s}^2$ .

WORCRAFT

# Exploded view CAG-S20LiBH-125J

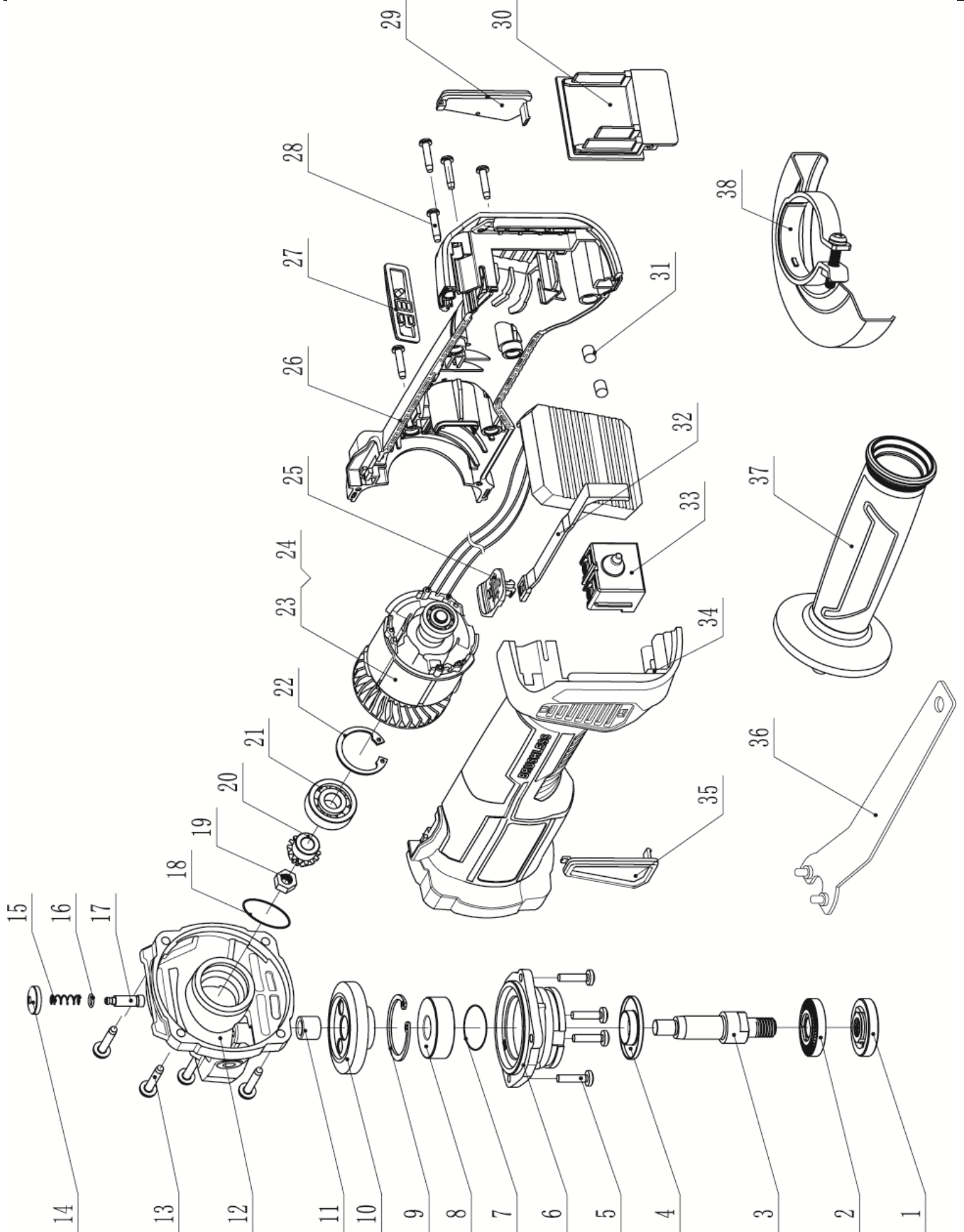

## Parts list for CAG-S20LiBH-125J

Part No	Part Name	Qty	Part No	Part Name	Qty
1	outter flange	1	20	Pinion	1
2	inner flange	1	21	bearing 629	1
3	output shaft	1	22	φ26 circlip for hole	1
4	dust proofcover	1	23	stator	1
5	screw M4xφ16	4	24	rotor	1
6	front cover	1	25	pushing block	1
7	ring φ46×φ1	1	26	right housing	1
8	bearing 6201	1	27	electricity indicator cover	1
9	φ32 circlip for hole	1	28	screw ST3.5×16	6
10	big gear	1	29	right dust proof cover	1
11	needle bearing	1	30	Pins plate	1
12	gear box	1	31	rubber column φ6×7	2
13	screw ST4×22	4	32	pushing rod	1
14	self-locking cap	1	33	switch	1
15	self-locking spring	1	34	left housing	1
16	O ring φ4×φ1	1	35	left dust proof cover	1
17	self-locking pin	1	36	wrench	1
18	O ring φ25.7×φ2	1	37	side handle	1
19	M6 Hexagon Nut	1	38	wheel guard	1